

ОБЩЕЕ РУКОВОДСТВО ПО УСТАНОВКЕ

Бытовые и промышленные устройства



Для получения технической информации о вашем устройстве перейдите по ссылке:

**H**

ПРЕДУПРЕЖДЕНИЕ! Опасность поражения электрическим током. Несоблюдение этих инструкций может привести к серьезным травмам или смерти. Оборудование предназначено только для использования в плавательных бассейнах.

⚠ ПРЕДУПРЕЖДЕНИЕ! Отключайте оборудование от сети перед выполнением каких-либо работ.

⚠ ПРЕДУПРЕЖДЕНИЕ! Все электрические соединения должны осуществляться квалифицированным уполномоченным электриком в соответствии со стандартами, действующими в стране установки.

F	NF C 15-100	GB	BS7671:1992
D	DIN VDE 0100-702	EW	SIST HD 384-7-702.S2
A	ÖVE 8001-4-702	H	MSZ 2364-702:1994 / MSZ 10-533 1/1990
E	UNE 20460-7-702 1993, REBT ITC-BT-31 2002	M	MSA HD 384-7-702.S2
IRL	IS HD 384-7-702	PL	TS IEC 60364-7-702
I	CEI 64-8/7	CZ	CSN 33 2000 7-702
LUX	384-7.702 S2	SK	STN 33 2000-7-702
NL	NEN 1010-7-702	SLO	SIST HD 384-7-702.S2
P	RSIUEE	TR	TS IEC 60364-7-702

⚠ ПРЕДУПРЕЖДЕНИЕ! Убедитесь, что устройство подключено к розетке, которая имеет защиту от короткого замыкания. Необходимо также обеспечить питание устройства через изолирующий трансформатор или выключатель дифференциального тока (RCD) с номинальным рабочим остаточным током не более 30 мА.

⚠ ПРЕДУПРЕЖДЕНИЕ! Следите за тем, чтобы дети не имели доступа к устройству. Держите пальцы и любые посторонние объекты вдали от отверстий и движущихся частей.

⚠ ПРЕДУПРЕЖДЕНИЕ! Убедитесь, что напряжение питания, необходимое для эксплуатации изделия, соответствует напряжению распределительной сети и кабели питания соответствуют электропитанию, которое требуется для работы изделия.

⚠ ПРЕДУПРЕЖДЕНИЕ! Химические вещества могут вызвать внутренние и внешние ожоги. Чтобы избежать смерти, серьезных травм и/или повреждения оборудования, необходимо использовать средства индивидуальной защиты (перчатки, защитные очки, маски и т. д.) при уходе или техническом обслуживании данного устройства. Устанавливайте устройство в месте с надлежащим проветриванием.

⚠ ПРЕДУПРЕЖДЕНИЕ! Чтобы уменьшить риск поражения электрическим током, не используйте удлинитель для подключения устройства к электросети. Используйте настенную розетку.

⚠ ПРЕДУПРЕЖДЕНИЕ! Внимательно прочитайте инструкции, приведенные в данном руководстве и на устройстве. Несоблюдение инструкций может привести к причинению вреда здоровью. Этот документ в обязательном порядке предоставляется каждому пользователю бассейна.

⚠ ПРЕДУПРЕЖДЕНИЕ! Это устройство не предназначено для использования лицами (особенно детьми) с ограниченными физическими, сенсорными или умственными способностями. А также людьми, которые не имеют достаточного опыта или знаний, кроме случаев, когда они находятся под надзором или были проинструктированы человеком, ответственным за их безопасность.

⚠ ПРЕДУПРЕЖДЕНИЕ! Используйте только оригинальные части производства компании Hayward.

⚠ ПРЕДУПРЕЖДЕНИЕ! Если кабель питания поврежден, он должен быть заменен изготовителем, службой послепродажного обслуживания или лицом с аналогичной квалификацией для предотвращения возникновения опасностей.

⚠ ПРЕДУПРЕЖДЕНИЕ! Устройство нельзя использовать, если поврежден шнур питания. Это может привести к поражению электрическим током. Поврежденный шнур должен быть заменен службой послепродажного обслуживания или другим лицом с аналогичной квалификацией, чтобы избежать опасности.

ИСПОЛЬЗУЙТЕ ТОЛЬКО ОРИГИНАЛЬНЫЕ ЗАПАСНЫЕ ЧАСТИ

ОБЩЕЕ РУКОВОДСТВО ПО УСТАНОВКЕ ДОМАШНИЕ И ПРОМЫШЛЕННЫЕ УСТРОЙСТВА

Полную техническую информацию о вашем устройстве вы можете получить перейдя по ссылке: www.smartswim.net

1. ВНУТРЕННИЕ СОЕДИНЕНИЯ ЭЛЕКТРОННОГО ШКАФА



СОЕДИНИТЕ ВСЕ ДАТЧИКИ АККУРАТНО. ПЛОХОЕ СОЕДИНЕНИЕ МОЖЕТ ПРИВЕСТИ К ПОВРЕЖДЕНИЯМ УСТРОЙСТВА, НЕ ПОДАЮЩИМСЯ РЕМОНТУ

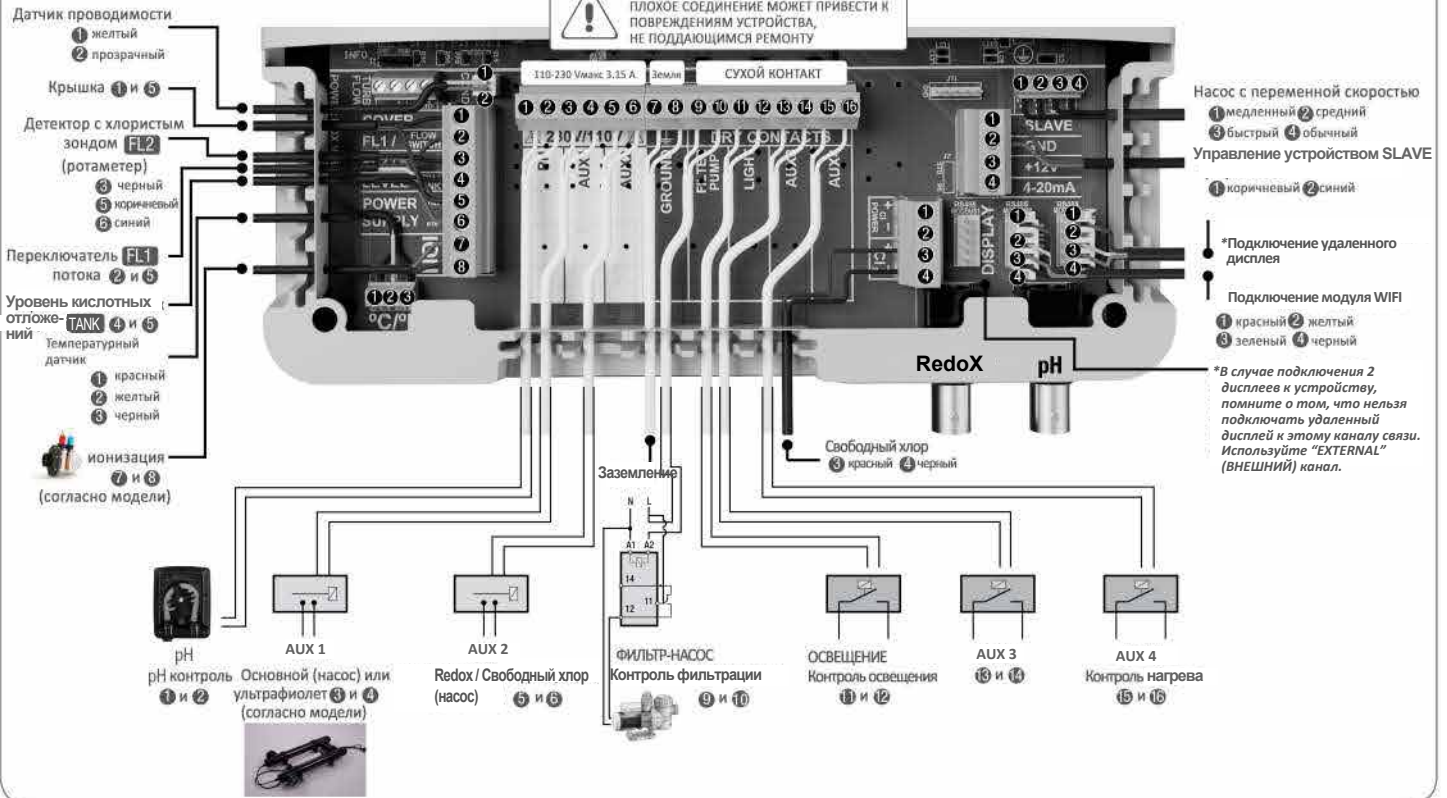

2. ОСНОВНОЙ ЭКРАН

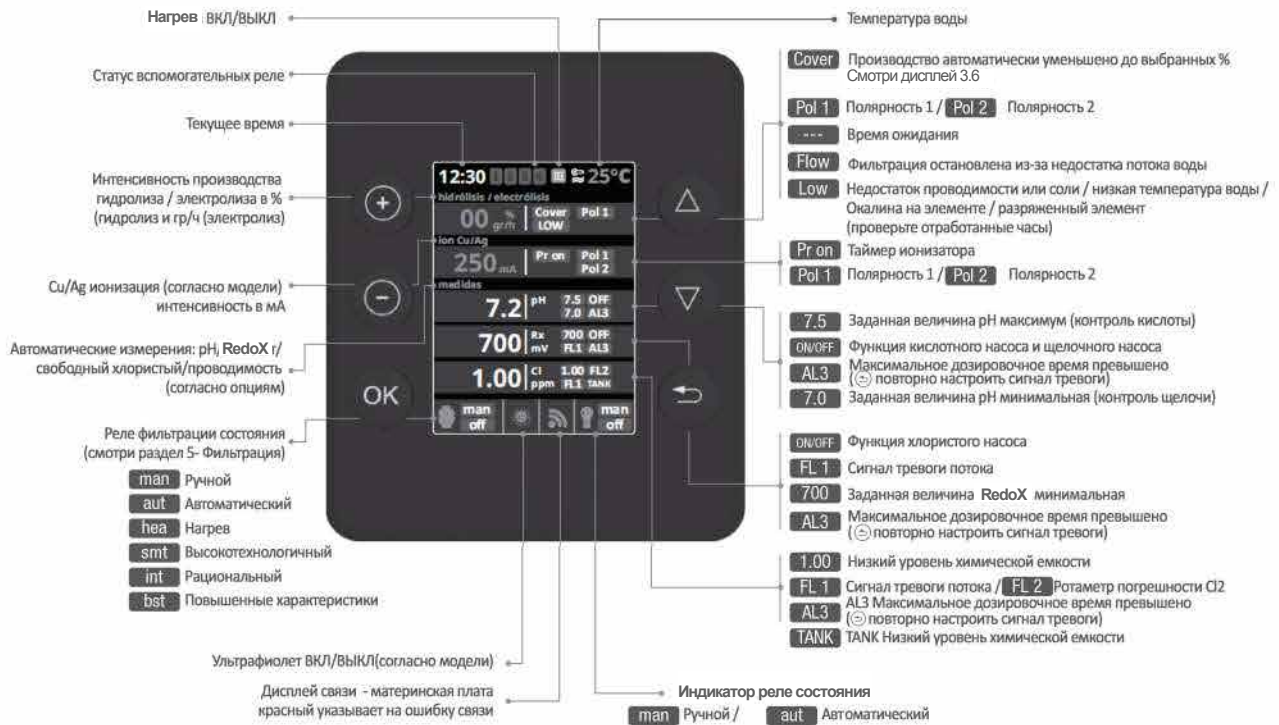

- Клавиша ПЛЮС
Изменение значения/выбора
- Клавиша МИНУС
Изменение значения/выбора
- Клавиша ОК
Выборать/подтвердить
- Клавиша ВВЕРХ
Передвижение вверх
- Клавиша ВНИЗ
Передвижение вниз
- Клавиша ВОЗВРАТА/ВЫХОДА

3 ЭЛЕКТРОЛИЗ / ГИДРОЛИЗ (СОГЛАСНО МОДЕЛИ)

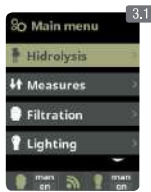

3.1 Гидролиз / Электролиз:
Программирование функций гидролиза или электролиза (согласно модели)

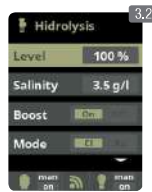

3.2 Уровень: Электролиз- необходимое производство хлора (r/ч); Гидролиз - необходимое производство дезинфекции (%)



3.3 Концентрация соли: Измерение содержания соли в воде (r/л). См. Раздел 9 "Солесодержание"

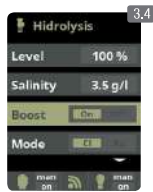

3.4 Усиленный режим: Фильтрация в течение 24 ч при макс. интенсивности. Автоматич. возврат в запрограммированный режим фильтрации. Во время усиленного режима RedoX контроль может быть деактивирован.



3.5 Режим: Если устройство имеет датчики свободного хлора и RedoX, выберите параметр для управления производством хлора.



3.6 Накрытие: Включение автоматического накрытия. См. Раздел 10.

4 МЕРОПРИЯТИЯ

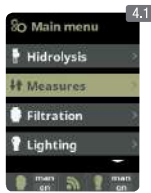

4.1 Мероприятия: регулирование заданных величин и измерительных датчиков.

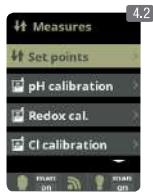

4.2 Заданные значения для каждого показателя.

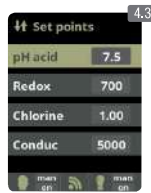

4.3 Установка заданных значений: идеальные значения для каждого параметра.

Значения по умолчанию:

pH - 7.3-7.5 ; RedoX - 600-800; Свободный хлор - 0.5 -2 ppm ;

Проводимость - 1500-2500 (Гидролиз) и 7000-10000 (Электролиз)

4.1 КАЛИБРОВКА pH

Дополнительный pH контроль

Измерение и контроль уровня pH воды

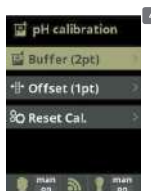
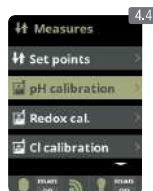
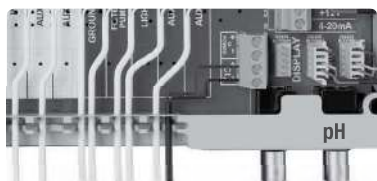

4.4 Калибровка pH - датчика: рекомендуется проводить 1 раз в месяц в течение периода эксплуатации.

4.5 Калибровка с буферами (буферные растворы pH 7 / pH 10 / нейтральный): Следуйте инструкциям на дисплее в 7 этапов (экран 4.6 соответствует этапу 1)

Опция **Reset Cal** отменяет калибровки, выполненные ранее

4.7 Калибровка вручную: позволяет регулировать датчики без буферов (рекомендуется только для небольших отклонений в показаниях).

4.8 Не вынимая датчик из воды с помощью кнопок + / - отрегулируйте показание так, чтобы оно совпадало с контрольным значением (фотометр или др.)

4.2 КАЛИБРОВКА RedoX

Значение RedoX отображает окислительно-восстановительный потенциал и используется для определения уровня стерилизации воды. Параметры или уставки - это минимально/максимально допустимые уровни redoX перед подключением/отключением титановой ячейки. Настройка идеального уровня RedoX (уставки) является последним шагом в последовательности запуска системы. Чтобы найти оптимальный уровень RedoX для вашего бассейна, выполните следующие действия:

1. Подключите систему фильтрации бассейна (соль в бассейне должна быть хорошо растворена).
2. Добавьте хлор в бассейн до уровня 1-1,5 ppm (около 1-1,5 г/м³ воды). Уровень pH должен быть в пределах 7,2-7,5.
3. Через 30 мин проверьте уровень свободного хлора (ручной тестовый набор DPD1). Уровень свободного хлора должен быть в пределах 0,8-1,0 ppm. Посмотрите на экран RedoX и запомните этот уровень как уставку для подключения/отключения электролизной/гидролизной ячейки.
4. На следующий день проверьте уровни свободного хлора (ручной тестовый набор DPD1) и RedoX. При необходимости увеличьте или снизьте заданную величину.
5. Не забывайте проверять уставку RedoX каждые 2-3 месяца и/или при изменении параметров воды (pH, температура, проводимость).

Дополнительный RedoX контроль

Измерение и контроль RedoX в качестве контрольного значения свободного хлора.

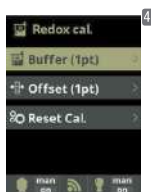
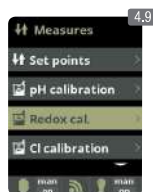

4.9 Калибровка RedoX-датчика: рекомендуется проводить 2 раза в месяц в течение периода эксплуатации.

4.10 Калибровка с буферами (буферный раствор 465mV: следуйте инструкциям на дисплее в 4 этапа (экран 4.11 соответствует этапу 1)

Опция **Reset Cal** отменяет калибровки, выполненные ранее.

4.7 Калибровка вручную: позволяет регулировать датчики без буферов (рекомендуется только для небольших отклонений в показаниях).

4.8 Не вынимая датчик из воды с помощью кнопок + / - отрегулируйте показание так, чтобы оно совпадало с контрольным значением (фотометр или др.)

4.3 КАЛИБРОВКА СВОБОДНОГО ХЛОРА

Дополнительный контроль свободного хлора

Измерение и контроль свободного хлора в воде в ppm



Датчик свободного хлора
красн. черн.



Детектор датчика хлора
FL2 (ротаметр)

- 1 черн.
- 2 корич.
- 3 синий

При использовании насоса с переменной скоростью откалибруйте датчик, используя обычную скорость фильтрации



4.14 Калибровка датчика свободного хлора: рекомендуется проводить каждый месяц в течение периода эксплуатации.

4.15 Калибровка с буфером (фотометр DPD1): следуйте инструкциям на дисплее в 6 этапов.

4.16 Этап 1: Откалибруйте хлор при 0 ppm: перекройте поток воды через датчик и дождитесь значения менее 0,10 ppm. Подождите 5-60 мин. Когда значение окажется около 0, нажмите OK.

Опция **Reset Cal** отменяет калибровки, выполненные ранее.

4.17 Этап 3: Откалибруйте хлор при 0 ppm: откройте поток воды до достижения 80-100 л/ч. Дождитесь стабильного значения ppm. Подождите 5-20 мин. Когда значение будет стабильным, нажмите OK.

4.18 Этап 5: Установите реальные значения ppm с помощью кнопок +/- согласно вашим результатам анализа DPD1 (свободный хлор).

4.19 Этап 6: Если этот экран не отображается, повторите процесс калибровки.

4.20 и **4.21** Калибровка вручную: Откройте поток воды и установите ротаметр 80-100 л/ч. Подождите несколько минут, пока текущий уровень не стабилизируется. С помощью кнопок +/- вручную установите уровень хлора в воде (ручной тестовый набор DPD1). Когда на дисплее отобразится правильное значение DPD1, нажмите OK.

4.4 КАЛИБРОВКА ПРОВОДИМОСТИ

Дополнительный датчик проводимости

Измерение и контроль проводимости воды в миллисименсах



Датчик проводимости



4.22 Калибровка датчика проводимости: рекомендуется проводить каждый месяц в течение периода эксплуатации.

4.23 Калибровка с буферами (буферный раствор 1413рS / 12880рS/ нейтральный): следуйте инструкциям на дисплее в 7 этапов (экран 4.24 соответствует этапу 1).

Опция **Reset Cal** отменяет калибровки, выполненные ранее.

4.25 Калибровка вручную: позволяет регулировать датчики без буферов (рекомендуется только для небольших отклонений в показаниях).

4.26 Не вынимая датчик из воды с помощью кнопок +/- отрегулируйте показание так, чтобы оно совпадало с контрольным значением (фотометр или др.)

4.5 КАЛИБРОВКА ТЕМПЕРАТУРЫ

Дополнительный датчик температуры

Датчик температуры, необходимый для активации режимов фильтрации: нагрев, интеллектуальный, smart.



Датчик температуры

- 1 красн.
- 2 желт.
- 3 черн.

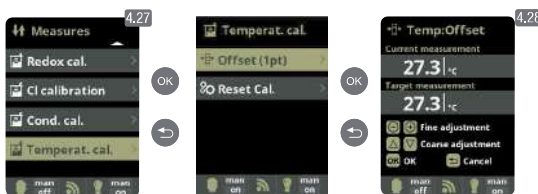

4.27 и **4.28** калибровка датчика температуры: чтобы установить разницу между измеренным значением датчика и фактической температурой, используйте кнопки +/- и вверх/вниз. Установите фактическую температуру датчика и нажмите OK.

5 ФИЛЬТРАЦИЯ / РУЧНОЙ РЕЖИМ

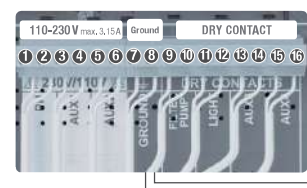

Установка и подключение насоса с переменной скоростью. См. Раздел 13 "Насос с переменной скоростью"

ФИЛЬТРАЦИОННЫЙ НАСОС
Управление фильтрацией 9 & 10

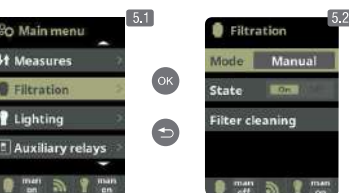

5.1 Фильтрация: управление настройками фильтрационного насоса. Для настройки выберите Filtration (Фильтрация) и подтвердите выбор с помощью кнопки OK. Выбор режима осуществляется в строке Mode с помощью кнопок +/-.

5.2 Ручной режим: позволяет Включить / Выключить режим фильтрации вручную. Строка состояния указывает, включен ли фильтрационный насос.

5.1 ФИЛЬТРАЦИЯ / АВТОМАТИЧЕСКИЙ РЕЖИМ

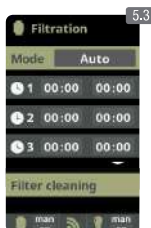

5.3 Автоматический режим (с помощью таймера):

В этом режиме фильтрация переключается в соответствии с таймером, который позволяет регулировать начало и конец фильтрации. Таймеры всегда работают ежедневно, циклами по 24 часа.

Чтобы установить время включения / выключения (возможность программирования до 3 временных интервалов), с помощью кнопок вверх/вниз выберите строку таймера, которую вы хотите изменить (1-3).

Кнопками +/- открывается выбранное поле времени запуска. Установите время с помощью кнопок +/- . Прокрутите кнопкой Up (Вверх) до значения минут и установите минуты с помощью кнопок +/- . Для подтверждения нажмите ОК. Для отмены нажмите Выход.

Аналогичным образом установите таймер выключения.

См. Раздел "Очистка фильтра" ниже.

5.2 ФИЛЬТРАЦИЯ / SMART- РЕЖИМ



5.4 Smart-режим*: этот режим использует в качестве основы автоматический режим или режим таймера с его 3 интервалами фильтрации, но регулирует время фильтрации в зависимости от температуры воды. В связи с этим предусмотрены 2 параметра температуры: максимальная температура, начиная с которой время фильтрации будет соответствовать времени, заданному таймером. Минимальная температура: ниже этого значения время фильтрации сокращается до 5 минут, что является минимальным рабочим временем. Между этими двумя температурами время фильтрации будет линейно возрастать.

С помощью кнопок +/- устанавливайте необходимое максимальное и минимальное значение температуры.

Также предусмотрена возможность включения режима защиты от замерзания, при котором фильтрация начнется, если температура воды будет ниже 2 °C.

Чтобы запрограммировать время включения/выключения (возможность программирования до 3 временных интервалов), следуйте инструкциям Автоматического режима.

См. Раздел "Очистка фильтра" ниже.

* Примечание: режим отображается только в том случае, если в меню программы установки активирована опция использования датчика температуры и/или нагрева.

5.3 ФИЛЬТРАЦИЯ / РЕЖИМ НАГРЕВА



5.5 Нагрев по времени с возможностью климатизации: этот режим действует так же, как и автоматический режим, но кроме этого предусматривает возможность работы реле для контроля температуры. В этом меню устанавливается желаемая температура, и система работает с гистерезисом в 1 градус (пример: заданная температура 23 °C, система активируется, когда температура опустится ниже 22 °C, и не остановится, пока не будет достигнута отметка 23°C).

С помощью кнопок +/- устанавливайте необходимую температуру, а также время включения/выключения нагрева.

Clima Off: Нагрев работает только в течение установленного периода фильтрации.

Clima On: Фильтрация продолжает работать после окончания периода фильтрации, если температура воды ниже заданной. При достижении заданной температуры фильтрация и нагрев прекращаются и не включаются до следующего запрограммированного периода фильтрации.

Чтобы запрограммировать время включения/выключения (возможность программирования до 3 временных интервалов), следуйте инструкциям Автоматического режима.

См. Раздел "Очистка фильтра" ниже.

* Примечание: режим отображается только в том случае, если в меню программы установки активирована опция использования датчика температуры и/или нагрева.

5.4 ФИЛЬТРАЦИЯ / ИНТЕЛЛЕКТУАЛЬНЫЙ РЕЖИМ

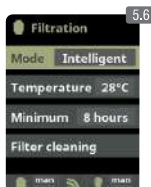

5.6 Интеллектуальный режим*: В этом режиме пользователь имеет 2 рабочих параметра для обеспечения желаемой температуры воды при минимальном времени фильтрации:

Вы выбираете необходимую температуру воды и минимальное время фильтрации (минимум 2 часа, максимум 24 часа).

Устройство делит выбранное "минимальное время фильтрации" на 12 фрагментов, которые запускаются каждые 2 часа. Если один из этих фрагментов заканчивается, а необходимая температура не достигнута, фильтрация/нагрев продолжается до тех пор, пока не будет достигнута необходимая температура. Чтобы свести к минимуму затраты на фильтрацию и электроэнергию, это дополнительное время фильтрации вычитается из последующих фрагментов "минимального времени фильтрации". Первые 10 минут каждого фрагмента не вычитаются.

Пример (см. схему): Минимальная температура = 28 °C; Минимальное время фильтрации = 12 часов.

Необходимая температура воды и минимальное время фильтрации устанавливаются с помощью кнопок +/- .

См. Раздел "Очистка фильтра" ниже.



СХЕМА ИНТЕЛЛЕКТУАЛЬНОГО РЕЖИМА

* Примечание: режим отображается только в том случае, если в меню программы установки активирована опция использования датчика температуры и/или нагрева.

5.5 ФИЛЬТРАЦИЯ / ОЧИСТКА ФИЛЬТРА

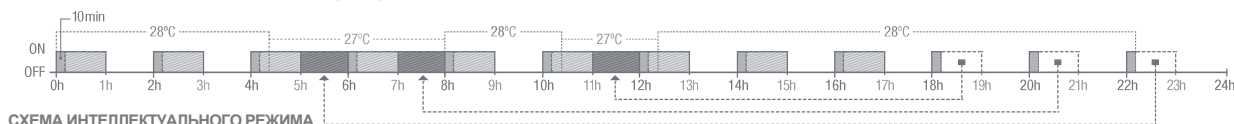

5.7 Режим очистки фильтра (и очистки бассейна с помощью пылесоса): Из этого меню (доступного из любого режима фильтрации) можно легко выполнить очистку песчаного фильтра путем обратной промывки. Активация этого меню из любого режима фильтрации (Ручной, Автоматический, Нагрев, Smart, Интеллектуальный) отключит ячейку электролиза/гидролиза. Далее действуйте следующим образом:

- Отключите фильтрационный насос с помощью кнопок +/-
- Поверните клапан фильтрационного насоса в положение обратной промывки
- Включите фильтрационный насос. Отслеживайте время, в течение которого длилась очистка путем обратной промывки на дисплее. Убедитесь, что была произведена адекватная и полная обратная промывка вашего фильтра.
- Когда закончится обратная промывка, снова отключите фильтрационный насос и поверните клапан обратно в положение фильтрации.
- При желании можно пройти цикл промывки.
- Действуйте как при очистке путем обратной промывки, на этот раз установив клапан фильтрационного насоса в положение промывки.
- При выходе из меню очистки фильтра система вернется в предыдущий запрограммированный режим.

6. ОСВЕЩЕНИЕ

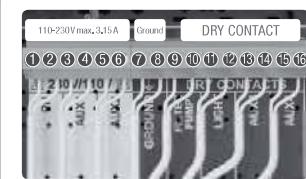

ОСВЕЩЕНИЕ
Управление освещением
1 & 12

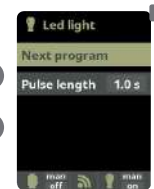
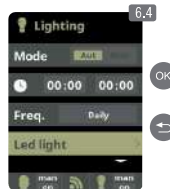
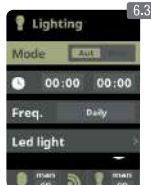
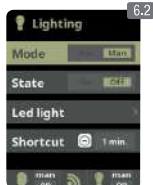
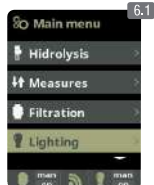

- 6.1 Освещение.
- 6.2 Ручной режим (Вкл/Выкл).
- 6.3 Автоматический режим: включает/выключает свет в соответствии с настройками таймера. Таймеры могут быть настроены с определенной периодичностью: Ежедневно; каждые 2 дня; каждые 3 дня; каждые 4 дня; каждые 5 дней; Ежедневно; каждые 2 недели; каждые 3 недели; каждые 4 недели.

- 6.4 LED-прожектор: Если в вашем бассейне установлены светодиодные светильники, используйте это меню для настройки подсветки.
- 6.5 В этом меню вы можете изменить цвет подсветки в вашем бассейне. Выберите длительность сигнала в секундах в строке Puls Length и нажмите опцию Next Program, чтобы применить импульс. Обратитесь к руководству по эксплуатации вашего светодиодного прожектора для настройки различных цветов.
- 6.6 Shortcut (Быстрый доступ): На главном экране нажмите "-", чтобы активировать освещение в течение выбранного времени.

7. ВСПОМОГАТЕЛЬНЫЕ РЕЛЕ

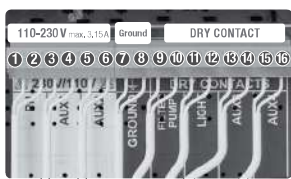

AUX 1 3 & 4
База (насос) или ультрафиолет (согласно модели)



Регулирование нагрева

AUX 2 5 & 6
RedoX /Свободный хлор (насос)

Эти вспомогательные реле настроены по умолчанию. Если вы хотите назначить реле для других устройств, войдите в Сервисное меню. Свяжитесь со специалистом.

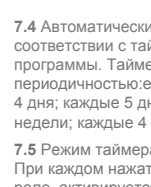
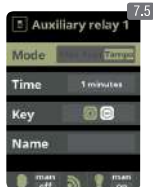
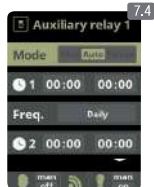
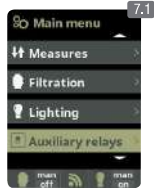

- 7.1 Вспомогательные реле.
- 7.2 Можно использовать не более четырех дополнительных вспомогательных реле (водные объекты, фонтаны, системы автоматического полива, встроенные системы очистки, воздушные насосы для спа, садовое освещение и т.д.). Это меню позволяет отображать и конфигурировать реле, доступные на вашем оборудовании.
- 7.3 Ручной режим (Вкл/Выкл)
- 7.4 Автоматический режим: включение/выключение в соответствии с таймером, который определяет начало и конец программы. Таймеры могут быть настроены с определенной периодичностью:ежедневно; каждые 2 дня; каждые 3 дня; каждые 4 дня; каждые 5 дней; еженедельно; каждые 2 недели; каждые 3 недели; каждые 4 недели.
- 7.5 Режим таймера: Время работы программируется в минутах. При каждом нажатии кнопки на передней панели, связанной с реле, активируется функция программирования времени. Эта функция рекомендуется для установки отсчета времени работы нагревателей для спа.
- 7.6 Переименование реле: можно переименовать каждое вспомогательное реле в соответствии с его назначением. При нажатии кнопок +/- появляется всплывающая клавиатура. Листайте вверх и вниз с помощью кнопок Вверх/Вниз, влево и вправо с помощью кнопок +/- . Чтобы выбрать букву нажмите OK.

8 НАСТРОЙКИ СИСТЕМЫ

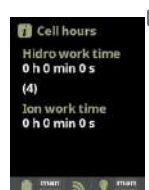
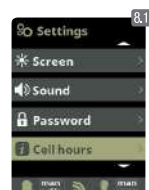
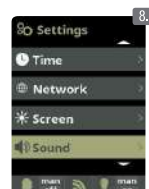
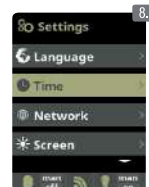
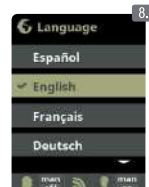
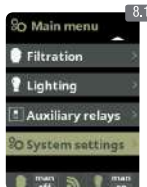

- 8.3 Настройка предпочитаемого языка.
- 8.5 Настройка даты и текущего времени.
- 8.7 Настройка интенсивности подсветки экрана (0-100 %) и программирование времени включения/выключения экрана.

- 8.9 Звук: Программирование системы передачи звука для обеспечения следующих функций: Клавиатура (кнопки); Уведомления (всплывающие сообщения); Сигнализации (рабочая сигнализация); Фильтрация (запуск фильтрации).
- 8.11 Пароль: Защищает доступ к меню пользователя путем активации пароля. Пароль вводится как комбинация из 5 клавиш, которая сохраняется в системе. Если вы забыли пароль, воспользуйтесь "универсальным паролем". Обратитесь к вашему установщику / провайдеру.

- 8.12 и 8.13 Часы работы ячейки: система запоминает время работы различных модулей. Включая количество выполненных сбросов счетчика часов электролиза/ гидролиза.
- 8.14 Информация о системе: информация о доступной версии программного обеспечения TFT-дисплея и модуля питания. Также отображается ID узла, который необходим для настройки wifi-соединения системы.

8.1 НАСТРОЙКИ WIFI

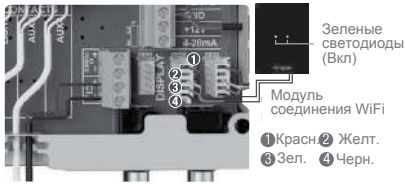

Модуль соединения WiFi
1 Красн. 2 Желт.
3 Зел. 4 Черн.

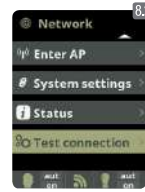
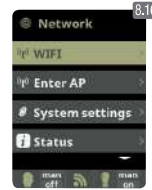
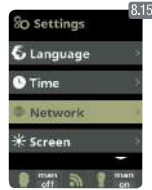

8.15 Интернет: После подключения модуля включите устройство. В меню Settings (Настройки) появится меню Network (Сеть).

8.16 WiFi: Чтобы начать автоматический поиск доступных сетей, выберите меню Wi-Fi. Выберите соответствующую доступную сеть.

8.17 Введите пароль для этой сети с помощью клавиатуры. Используйте стрелки вверх / вниз для перемещения курсора по вертикали и кнопки +/- для перемещения курсора по горизонтали. Для выбора букв нажмите OK.

8.18 Выбор точки доступа: введите вручную имя и пароль выбранной сети.

8.19 Настройка: для более детальной настройки войдите в это меню или обратитесь к своему специалисту по установке.

8.20 Статус: отображает информацию о вашем текущем соединении.

8.21 Проверка соединения: убедитесь, что соединение установлено.

После того как модуль Wi-Fi подключен к сети и оба индикатора включены, введите адрес www.vistapool.es.

Зайдите в меню регистрации и введите все запрашиваемые данные. ID узла устройства можно найти на вашем устройстве (см. раздел 8. Системные настройки - экраны 8.13 и 8.14). По завершении процесса регистрации вы получите полный контроль над вашим бассейном, сможете изменять такие параметры, как уставки, часы фильтрации и включать/выключать любые вспомогательные реле.

9 КОНЦЕНТРАЦИЯ СОЛИ

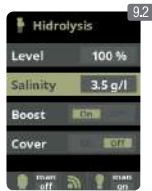

9.1 Концентрация соли: Прибор отображает содержание соли в воде в г/л, а также дату и температуру воды при последнем снятии показаний.

9.2 Чтобы подтвердить это показание, нажмите Ok в пункте Salinity в меню Electrolysis/Hidrolysis (процесс занимает от 2 до 5 минут - дисплей 9.4). Вы можете отрегулировать показатели системы с помощью внешнего измерителя солености (дисплей 9.5).

9.3 Если у вас нет датчика температуры, для большей точности введите значение вручную. На работу влияет множество факторов, например, температура воды или уровень pH. Не забывайте проводить регулировку каждые 2-3 месяца.

* Внимание: Опция доступна только для некоторых моделей.

10 НАКРЫТИЕ

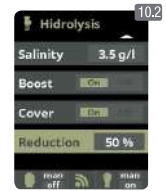
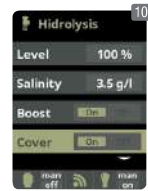

10.1 Накрытие: Подключение автоматического накрытия.

10.2 Сокращение производства хлора в процентном соотношении, когда бассейн накрыт. При накрытом бассейне нет необходимости, чтобы система работала на 100%. С помощью этого параметра система регулирует оптимальное количество вырабатываемого хлора.

11 ПЕРЕКЛЮЧАТЕЛЬ ПОТОКА

Дополнительный переключатель потока

Механический защитный переключатель потока. Останавливает электролиз/гидролиз и дозирующие насосы при отсутствии потока воды.



К системе можно добавить внешний переключатель потока. Подключите его, как показано на рисунке, и свяжитесь с вашим установщиком для активации. Титановая ячейка включает в себя датчик потока газа, вы можете объединить оба датчика для лучшего контроля.



Переключатель потока FL1 ② & ⑤

12 ДАТЧИК УРОВНЯ (РЕЗЕРВУАР)

Уровень кислотных отложений



Подключите датчик уровня к своему устройству, чтобы вы всегда могли контролировать объем резервуаров с химическими веществами, которые обычно используются в вашей системе. Свяжитесь с вашим установщиком/поставщиком для активации датчика. Таким образом, вы сможете гарантировать, что в дозирующих насосах никогда не закончится продукт и дозирование будет осуществляться в вакууме, что позволит избежать возможных повреждений.

13 НАСОС С ПЕРЕМЕННОЙ СКОРОСТЬЮ

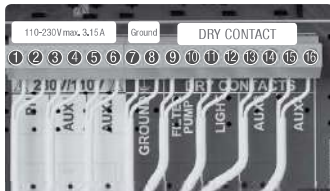

Фильтрационный насос Управление фильтрацией ⑨ & ⑩



НАСОС С ПЕРЕМЕННОЙ СКОРОСТЬЮ

① медл. ② сред. ③ быстр. ④ общн.

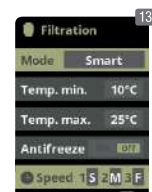
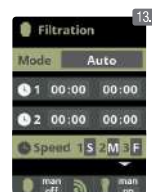
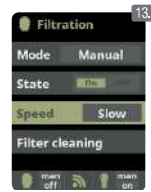
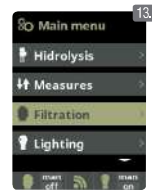

13.1 Насос с переменной скоростью: чтобы установить насос с переменной скоростью свяжитесь со специалистом по установке.

13.2-13.6 После подключения насоса вы можете индивидуально назначить каждому периоду фильтрации свою скорость: F-быстрая; M-средняя; S-медленная.

13.7 Очистка фильтра: Для очистки фильтра насоса с переменной скоростью следует использовать максимальную скорость.

Общая схема установки оборудования

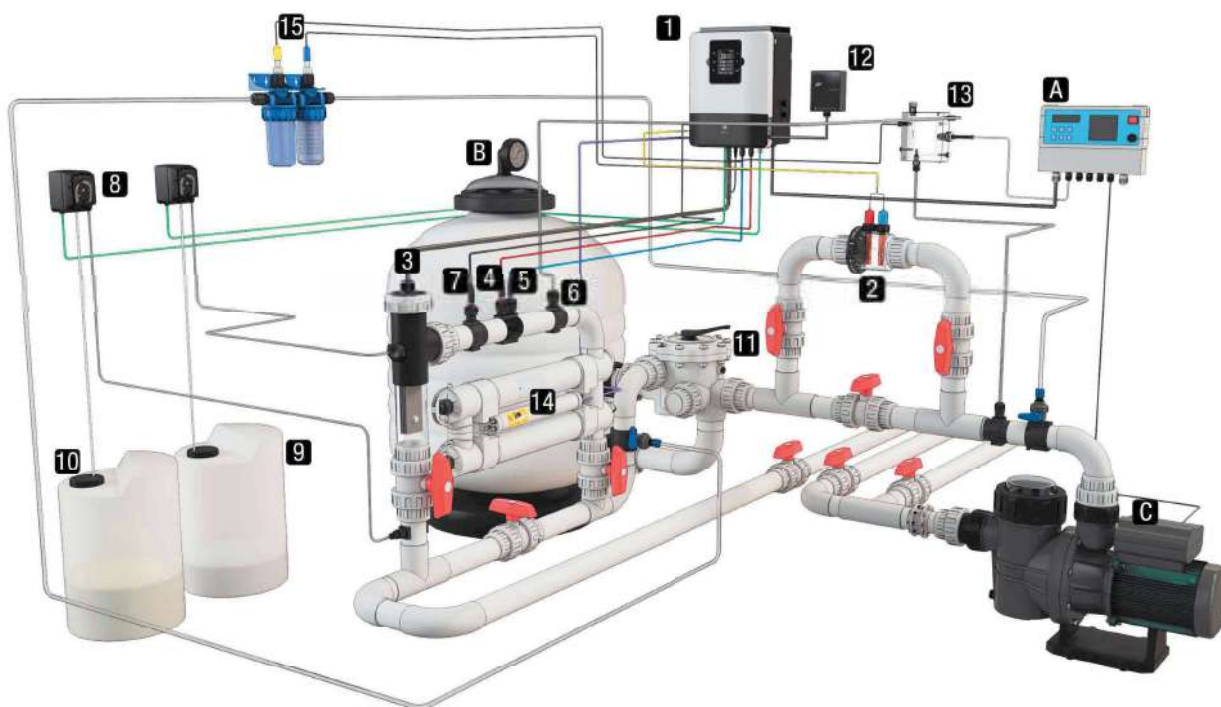

- A Таймер фильтрационного насоса
- B Кремниевый / Стекланный / Диатомовый фильтр
- C Рециркуляционный насос
- 1 Электронный блок
- 2 Корпус электродов Cu/Ag
- 3 Ячейка электролиза / гидролиза (всегда расположена вертикально)
- 4 Пластиковый pH-датчик
- 5 Пластиковый Redox-датчик
- 6 Датчик проводимости
- 7 Переключатель потока
- 8 Насос для дозирования кислоты
- 9 Инжектор для pH -
- 10 Контейнер для серной кислоты
- 11 Прочее оборудование для обслуживания бассейна
- 12 Модуль WiFi
- 13 Контроль свободного хлора
- 14 Ультрафиолет
- 15 Стекланные датчики pH / Redox

Компания SUGAR VALLEY, S.L. имеет прочную репутацию благодаря надежности выпускаемой продукции. Вместе с тем, наша гарантия обеспечивает пользователю, в соответствии с условиями, описанными в настоящем документе, полную защиту от любых производственных дефектов изделия или оригинальных деталей SUGAR VALLEY, входящих в его состав.

ГАРАНТИЯ: Срок гарантии составляет 2 года и начинается с момента отгрузки товара с завода. Гарантия покрывает стоимость всех компонентов, запасных частей и работ, связанных с упомянутым продуктом, а также всех частей и компонентов, если они являются оригинальными продуктами SUGAR VALLEY. Гарантия не распространяется на детали, срок службы которых в силу их функционального назначения меньше установленного законом гарантийного срока. Гарантия не распространяется на повреждения, вызванные естественным износом, ненадлежащим обслуживанием, пренебрежением правилами эксплуатации, воздействием химикатов и электролитических веществ, а также по другим причинам, не зависящим от нас. Гарантия также теряет силу, если клиент или третьи лица проводят модификацию или ремонт устройства без нашего письменного согласия. В случае возможного нарушения прав на патент или товарный знак, заказчик обязан возместить нам ущерб и освободить от судебных исков. Повреждения, нанесенные системе внешними причинами: затопление фильтровальной камеры, гроза и т.д... или/и если использованные запасные части (электроды) или компоненты не являются оригинальными запчастями SUGAR VALLEY, ограничивают гарантийные права. Транспортные расходы при проведении каких-либо ремонтных работ возлагаются на клиента.

ОГРАНИЧЕННАЯ ГАРАНТИЯ: Гарантия не распространяется на детали, нормальный срок службы которых, в силу их функционального назначения, меньше установленного законом гарантийного срока. Стандартный период гарантии выглядит следующим образом:

- Электронный блок / Ионизационная камера / Держатель титановых ячеек / Держатели датчиков - 2 ГОДА

- Датчики pH / redoX / свободного хлора / проводимости - 6 МЕСЯЦЕВ

- Титановая ячейка: 8.000 ЧАСОВ - Замена электрода по гарантийным условиям с пропорциональной скидкой пользователю от розничной цены, соответствующей времени работы до 8.000 часов с момента уведомления о несоответствии $[(\text{розничная цена} \times \text{время работы}) / (8.000 \text{ часов})]$. Гарантия на новую титановую ячейку составляет 8.000 часов.

ДРУГИЕ ФАКТОРЫ: SUGAR VALLEY, S.L. не несет ответственности за состояние воды в вашем бассейне, так как оно зависит не только от работы нашей системы, но и от других факторов, таких как соблюдение санитарных норм пользователями, сильные дожди, влияющие на уровень pH, пренебрежение инструкциями по эксплуатации или любые другие химические реакции, вызванные внешними элементами на систему SUGAR VALLEY. В зону нашей ответственности входит возмещение любого вида ущерба в случае неисправности системы.