

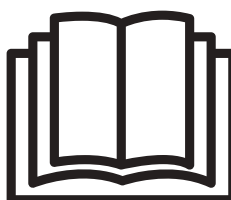

HAYWARD®

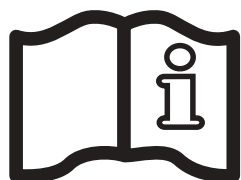

AquaRite + РУКОВОДСТВО ПОЛЬЗОВАТЕЛЯ

СОХРАНИТЕ ДАННОЕ РУКОВОДСТВО ДЛЯ ИСПОЛЬЗОВАНИЯ В БУДУЩЕМ



ПРЕДУПРЕЖДЕНИЕ! Опасность поражения электрическим током. Несоблюдение этих инструкций может привести к серьезным травмам или смерти. Оборудование предназначено только для использования в плавательных бассейнах.

⚠ ПРЕДУПРЕЖДЕНИЕ! Отсоединяйте оборудование от сети перед выполнением каких-либо работ.

⚠ ПРЕДУПРЕЖДЕНИЕ! Все электрические соединения должны осуществляться квалифицированным уполномоченным электриком в соответствии со стандартами, действующими в стране установки.

F	NF C 15-100	GB	BS7671:1992
D	DIN VDE 0100-702	EW	SIST HD 384-7-702.S2
A	ÖVE 8001-4-702	H	MSZ 2364-702:1994 / MSZ 10-533 1/1990
E	UNE 20460-7-702 1993, REBT ITC-BT-31 2002	M	MSA HD 384-7-702.S2
IRL	IS HD 384-7-702	PL	TS IEC 60364-7-702
I	CEI 64-8/7	CZ	CSN 33 2000 7-702
LUX	384-7.702 S2	SK	STN 33 2000-7-702
NL	NEN 1010-7-702	SLO	SIST HD 384-7-702.S2
P	RSIUEE	TR	TS IEC 60364-7-702

⚠ ПРЕДУПРЕЖДЕНИЕ! Убедитесь, что устройство подключено к розетке, которая имеет защиту от короткого замыкания. Необходимо также обеспечить питание устройства через изолирующий трансформатор или выключатель дифференцированного тока (RCD) с номинальным рабочим остаточным током не более 30 мА.

⚠ ПРЕДУПРЕЖДЕНИЕ! Следите за тем, чтобы дети не имели доступа к устройству. Держите пальцы и любые посторонние объекты вдали от отверстий и движущихся частей.

⚠ ПРЕДУПРЕЖДЕНИЕ! Убедитесь, что напряжение питания, необходимое для эксплуатации изделия, соответствует напряжению распределительной сети и что кабели питания соответствуют электропитанию, которое требуется для работы изделия.

⚠ ПРЕДУПРЕЖДЕНИЕ! Химические вещества могут вызвать внутренние и внешние ожоги. Чтобы избежать смерти, серьезных травм и/или повреждения оборудования, необходимо использовать средства индивидуальной защиты (перчатки, защитные очки, маски и т. д.) при уходе или техническом обслуживании данного устройства. Это устройство должно устанавливаться в месте с надлежащим проветриванием.

⚠ ПРЕДУПРЕЖДЕНИЕ! Чтобы уменьшить риск поражения электрическим током, не используйте удлинитель для подключения устройства к электросети. Используйте стенную розетку.

⚠ ПРЕДУПРЕЖДЕНИЕ! Внимательно прочитайте инструкции, приведенные в данном руководстве и на устройстве. Несоблюдение инструкций может привести к причинению вреда здоровью. Этот документ в обязательном порядке предоставляется каждому пользователю бассейна.

⚠ ПРЕДУПРЕЖДЕНИЕ! Это устройство не предназначено для использования лицами (особенно детьми) с ограниченными физическими, сенсорными или умственными способностями. А также людьми, которые не имеют достаточного опыта или знаний, кроме случаев, когда они находятся под надзором или были подготовлены к использованию человеком, который ответственный за их безопасность.

⚠ ПРЕДУПРЕЖДЕНИЕ! Используйте только оригинальные части производства компании Hayward.

⚠ ПРЕДУПРЕЖДЕНИЕ! Если кабель питания поврежден, он должен быть заменен изготовителем, службой послепродажного обслуживания или лицом с аналогичной квалификацией для предотвращения возникновения опасностей.

⚠ ПРЕДУПРЕЖДЕНИЕ! Устройство нельзя использовать, если поврежден шнур питания. Это может привести к поражению электрическим током. Поврежденный шнур должен быть заменен службой послепродажного обслуживания или другим лицом с аналогичной квалификацией, чтобы избежать опасности.

ИСПОЛЬЗУЙТЕ ТОЛЬКО ОРИГИНАЛЬНЫЕ ЗАПАСНЫЕ ЧАСТИ

РЕГИСТРАЦИЯ

Благодарим вас за выбор изделия производства компании Hayward. Данное руководство содержит важную информацию относительно эксплуатации и обслуживания приобретенного изделия. Сохраняйте руководство для справки.

**ЧТОБЫ ЗАРЕГИСТРИРОВАТЬ ПРИОБРЕТЕННОЕ ВАМИ ИЗДЕЛИЕ В
НАШЕЙ БАЗЕ ДАННЫХ, ПЕРЕЙДИТЕ ПО СЛЕДУЮЩЕЙ ССЫЛКЕ:
www.hayward.fr/en/services/register-your-product**



Заполните

Для Вашего удобства заполните следующую информацию:

- 1) Дата покупки _____
- 2) Полное наименование _____
- 3) Адрес _____
- 4) Индекс _____
- 5) Email _____
- 6) Номер детали _____ Серийный номер _____
- 7) Продавец бассейна _____
- 8) Адрес _____
- 9) Индекс _____ Страна _____

Примечания



ИСПОЛЬЗУЙТЕ ТОЛЬКО ОРИГИНАЛЬНЫЕ ЗАПАСНЫЕ ЧАСТИ

ОБЩИЕ СВЕДЕНИЯ

AquaRite + - это система для очистки воды в бассейне. Она может использоваться для эффективной очистки воды методом электролиза соленой воды. Для работы хлоратора концентрация соли (хлорида натрия) в воде бассейна должна быть низкой. Система AquaRite + автоматически дезинфицирует воду в бассейне путем преобразования соли в свободный хлор, который убивает бактерии и водоросли в бассейне. Затем хлор превращается в хлорид натрия. Такой непрерывный цикл позволяет не выполнять очистку воды в бассейне вручную. Система AquaRite + подходит для обработки воды в большинстве бытовых плавательных бассейнов.

Количество хлора, необходимое для обработки воды в бассейне, зависит от количества пользователей бассейна, осадков, температуры воды и чистоты бассейна.

Примечание: Перед установкой данного изделия на системе фильтрации воды в бассейне или гидромассажной ванне с прилегающей террасой из природного камня или настила необходимо проконсультироваться, с учетом типа вашего оборудования, с квалифицированным провайдером услуг установки, герметизации (если требуется) и технического обслуживания каменной кладки, которая может выполняться вокруг бассейна с соледержащей водой.

Примечание: Не рекомендуется использовать безводную кислоту, например, гидросульфат натрия, для регулирования pH-показателя в бассейне особенно в засушливых регионах, где вода из бассейна испаряется интенсивно и отсутствует пополнение воды из магистрального источника. Использование безводной кислоты может привести к образованию побочных продуктов, которые могут повреждать хлоратор.

УСТАНОВКА

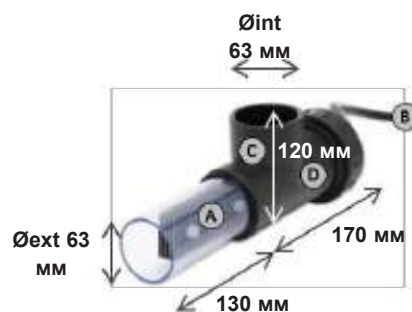
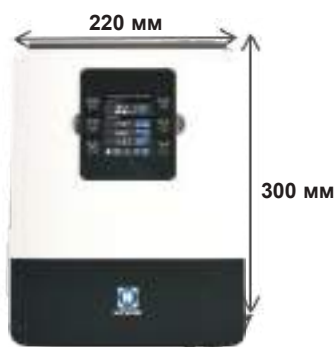

ЭЛЕКТРОННЫЙ БЛОК

Ⓐ	Основное подключение 230В - 50Гц
Ⓑ	Подключение ячейки
Ⓒ	Подключение газового детектора
Ⓓ	4 А предохранитель
Ⓔ	4 А предохранитель
Ⓕ	Подключение датчиков pH и Rx
Ⓖ	Вкл/Выкл

ЯЧЕЙКА

Ⓐ	Электролитическая ячейка
Ⓑ	Подключение к устройству
Ⓒ	Корпус ячейки
Ⓓ	Детектор потока/газа (внутр.)

ИСПОЛЬЗУЙТЕ ТОЛЬКО ОРИГИНАЛЬНЫЕ ЗАПАСНЫЕ ЧАСТИ

Монтаж на стене

Закрепите корпус и измерительную камеру на стене (опция). Корпус устанавливается в помещении аппаратной (в сухом хорошо проветриваемом помещении с умеренной температурой). Предостережение: кислотные пары могут привести к необратимому повреждению оборудования. Установите должным образом емкости со средством для обработки.

Система AquaRite + устанавливается как минимум на расстоянии 3,5 м (или более, если этого требуют местные нормативные акты) по горизонтали от бассейна, в пределах 1 м от защищенной розетки и в пределах 4,5 м от запланированного места установки электролитической ячейки.

Корпус должен быть установлен вертикально на плоской поверхности так, чтобы кабели были направлены вниз. Поскольку оборудование используется также для удаления тепла (теплоотдачи от внутренних компонентов), важно следить за тем, чтобы не было препятствий с четырех сторон корпуса. Запрещается устанавливать систему Aqua Rite + за панелью или в закрытом пространстве.

Перед установкой блока управления убедитесь в том, что шнур питания является достаточно длинным, чтобы обеспечить возможность его подсоединения к защищенной розетке, а длина кабеля электролитической ячейки достаточна для установки ячейки в выбранном месте.



Перед началом установки отсоедините насос для фильтрации воды в бассейне. Система должна устанавливаться в соответствии с нормами законодательства страны, действующего в стране установки. Блок управления следует устанавливать как минимум на расстоянии 3,5 м (или более, если этого требуют местные нормативные акты) по горизонтали от бассейна, в пределах 1 м от защищенной розетки и 4,5 м от запланированного места установки электролитической ячейки. Система должна устанавливаться и эксплуатироваться на высоте ниже 2000 м.

Реле расхода должно устанавливаться на обратном трубопроводе непосредственно на одной линии с электролитической ячейкой и перед ней и местом ввода средства для обработки воды. Перед реле расхода необходимо предусмотреть прямой участок длиной 25 см. Сначала надо просверлить отверстие в трубе для ввода реле расхода. Прикрутите реле расхода к хомуту и уплотните соединение тефлоном. Затем установите хомут на трубопроводе. Реле расхода устанавливается в направлении работы для обеспечения срабатывания реле под воздействием потока из фильтрационного насоса.

Устройство, используемое для впрыскивания продуктов обработки (кислоты и т. д.), должно быть установлено последним на линии возврата воды, после любого оборудования (нагреватель, ячейка и т. д.). Ранее в трубе должно было быть просверлено отверстие для пропуска очищенного продукта. Установите накладной хомут и вверните впрыскивающий клапан в хомут с помощью прилагаемого адаптера. Уплотните с помощью тефлона.

Используйте прозрачный шланг из ПВХ для всасывания (между баком с кислотой и перистальтическим насосом) и полужесткую трубку из белого полиэтилена для инъекций (между перистальтическим насосом и клапаном впрыска).

Все металлические компоненты плавательного бассейна могут быть подключены к одному проводнику заземления в соответствии с местными правилами.

ИСПОЛЬЗУЙТЕ ТОЛЬКО ОРИГИНАЛЬНЫЕ ЗАПАСНЫЕ ЧАСТИ

В упаковку включены



pH - комплект



Датчик температуры

Установка устройства

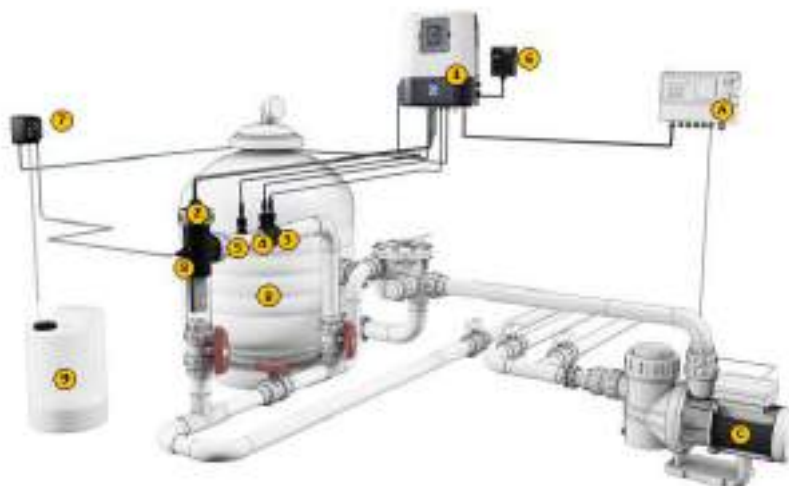

- A** Таймер фильтрационного насоса*
- B** Кварцевый / стеклянный / диатомовый фильтр
- C** Рециркуляционный насос
- 1** Электронный блок
- 2** Электролитическая ячейка (всегда вертикально)
- 3** Датчик pH (опция)
- 4** Датчик Rх (опция)
- 5** Датчик температуры (опция)
- 6** WiFi модуль (опция)
- 7** Насос дозирования кислоты (опция)
- 8** Кислотный инжектор (опция)
- 9** Контейнер с серной кислотой (не поставляется)

Установка ячейки

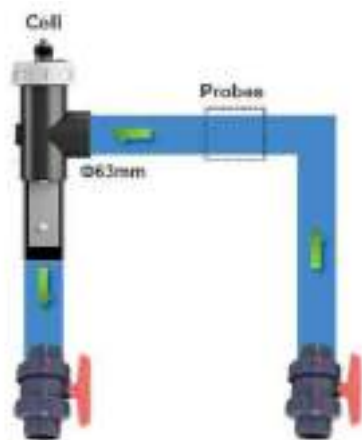

- 1 - Установите ячейку в вертикальном положении.
- 2 - Установите ячейку на обводной линии.
- 3 - Установите ячейку в самой высокой точке установки.
- 4 - Подключите ячейку и газовый датчик к электронному блоку.

ИСПОЛЬЗУЙТЕ ТОЛЬКО ОРИГИНАЛЬНЫЕ ЗАПАСНЫЕ ЧАСТИ

Установка электрооборудования и прокладка электрических проводов

Подсоедините систему AquaRite + к розетке постоянной электросети.

⚠ Этот контур должен быть защищен устройством защитного отключения (УЗО), управляемым дифференциальным током (остаточный ток: 30 мА макс.)

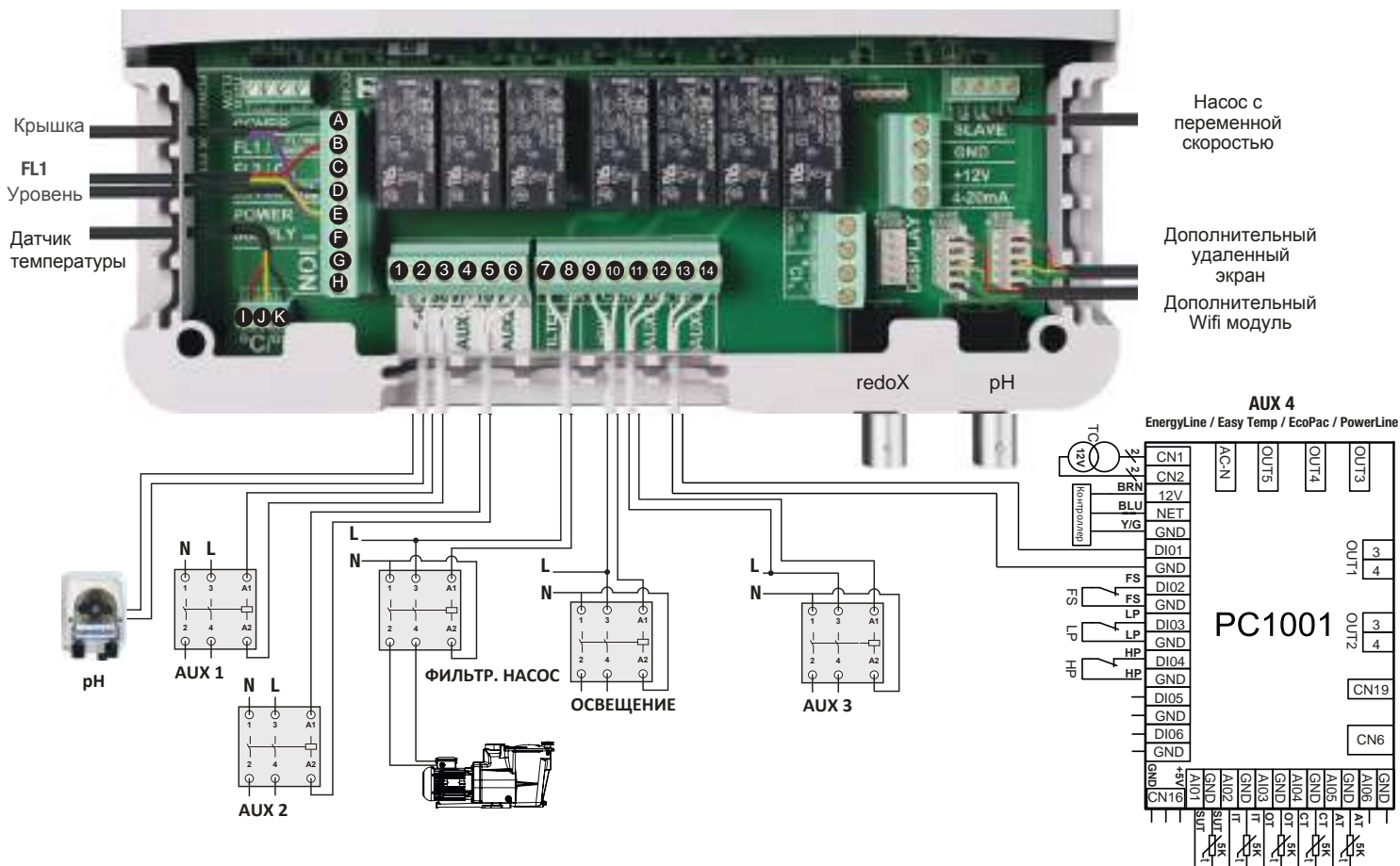

Описание исходящих реле

Наименов.	Описание	Клеммы	Тип выхода	Макс. I
pH	Кислотный перистальтический насос 230 В \sim	1 - 2	Вых.напряжение	1 А
Aux1	Вспомогательное выходное напряжение 230 В \sim	3 - 4	Вых.напряжение	1 А
Aux2	Вспомогательное выходное напряжение 230 В \sim	5 - 6	Вых.напряжение	1 А
Фильтр.насос	Управление фильтрационным насосом	7 - 8	Сухой контакт	
Освещение	Управление освещением	9 - 10	Сухой контакт	
Aux3	Дополнительный сухой контакт	11 - 12	Сухой контакт	
Aux4	Дополнительный сухой контакт (или управление нагревом).	13 - 14	Сухой контакт	

Если на Aux4 не установлена система отопления, она может использоваться в качестве другого вспомогательного контакта. Для этого обратитесь в службу технической поддержки Hayward.

ИСПОЛЬЗУЙТЕ ТОЛЬКО ОРИГИНАЛЬНЫЕ ЗАПАСНЫЕ ЧАСТИ

Подключение системы подогрева (Aux 4)

Оборудование В AquaRite + совместимо со всеми типами нагревателей для бассейнов, таких как тепловые насосы, электрические нагреватели или даже теплообменники.

Подключение к системе нагрева Hayward, оснащенной дистанционным управлением включения/выключения

Подсоедините 2 электрических кабеля с сечением 0,75 мм² (не входят в комплект поставки) через клеммы (13)-(14) вспомогательного контакта Aux 4, а затем подсоедините к клеммам DI01 и заземления на электронной печатной плате PC1001 из теплового насоса Hayward или любого другого совместимого оборудования (см. инструкции по установке). Установите элемент теплового насоса или отопительной подогрева на максимальное значение. Система AquaRite + будет использовать свои собственный датчик температуры воды для регулирования элемента подогрева. Совместимое оборудование включает в себя сезонное оборудование торговой марки Energyline Pro, внесезонное оборудование Energyline Pro, Easy Temp, ECOMAC и другие марки с дистанционным управлением включением/выключением.

Подсоединение к системе подогрева Hayward, не оснащенной дистанционным управлением включения/выключения

В данном случае подогрев регулируется последовательно регулятором потока. Подсоедините 2 кабеля с площадью сечения 0,75 мм² последовательно с системой управления потоком.

Установите элемент систему подогрева на максимальное значение. Система AquaRite + будет использовать свой собственный датчик температуры воды для регулировки элемента подогрева.

Подключение входов:

Наим-е	Описание	Клеммы	Тип ввода
FL1	Переключатель потока	B - E	Сухой контакт
Крышка	Обнаружение закрытия крышки	A - E	Сухой контакт
Уровень	Определение уровня кислоты в контейнере	D - E	Сухой контакт
ION	Не используется	G - H	-
°C / F°	Черный провод	K	-
	Желтый провод	J	-
	Красный провод	I	-

Подсоедините входящий в комплект поставки переключатель потока к входным клеммы В и Е

Подключение ячейки

Подключите электролитическую ячейку через разъем под устройством (В и С).



К устройству могут быть подключены следующие ячейки:

AquaRite + ref	Тип ячейки		Макс. мощность	Защита
AQR-PLUS-SV16ST	RC16	16 A (8 B)	120 Вт	16 A
AQR-PLUS-SV22ST	RC22	20 A (8 B)	160 Вт	16 A
AQR-PLUS-SV33ST	RC33	16 A (10 B)	180 Вт	16 A
AQR-PLUS-SV50ST	RC50	20 A (10 B)	220 Вт	16 A

ИСПОЛЬЗУЙТЕ ТОЛЬКО ОРИГИНАЛЬНЫЕ ЗАПАСНЫЕ ЧАСТИ

Характеристики

Источник питания	230 В ~ 50 Гц
Потребляемый ток	0.9 А
Потребляемая мощность	200 Вт
Класс безопасности	IPX4
Характеристики рН и AUX1 реле	$I_{max} (pH+Aux1+Aux2) = 3,15A$, $P_{max} (PH+Aux1+Aux2) = 725 W$
Габариты	270 x 220 x 150

Подключение опции ОВП (дополнительно)

Вставьте датчик ОВП в измерительную камеру.

Подключите байонетный соединитель на датчике ОВП к входу BNC восстановления-окисления на системе AquaRite +. Снимите два винта с нижней части блока и отсоедините верхнюю часть крышки. Вставьте электронную карту в блок AquaRite +.

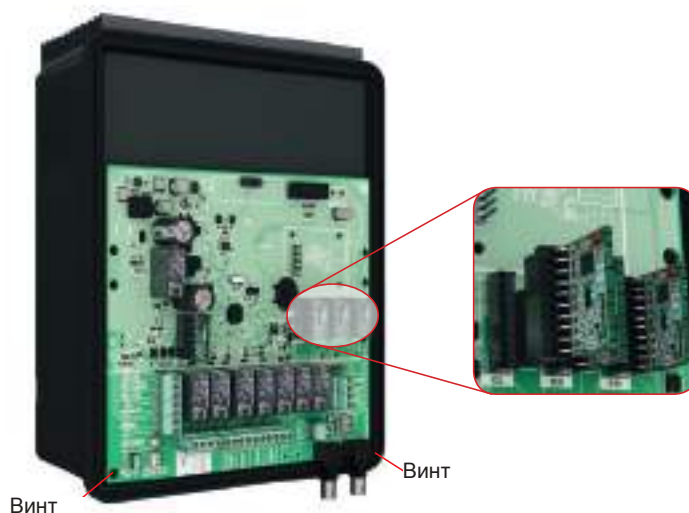

ИСПОЛЬЗУЙТЕ ТОЛЬКО ОРИГИНАЛЬНЫЕ ЗАПАСНЫЕ ЧАСТИ

Подключение насоса Hayward с переменной скоростью вращения и цифровыми входами

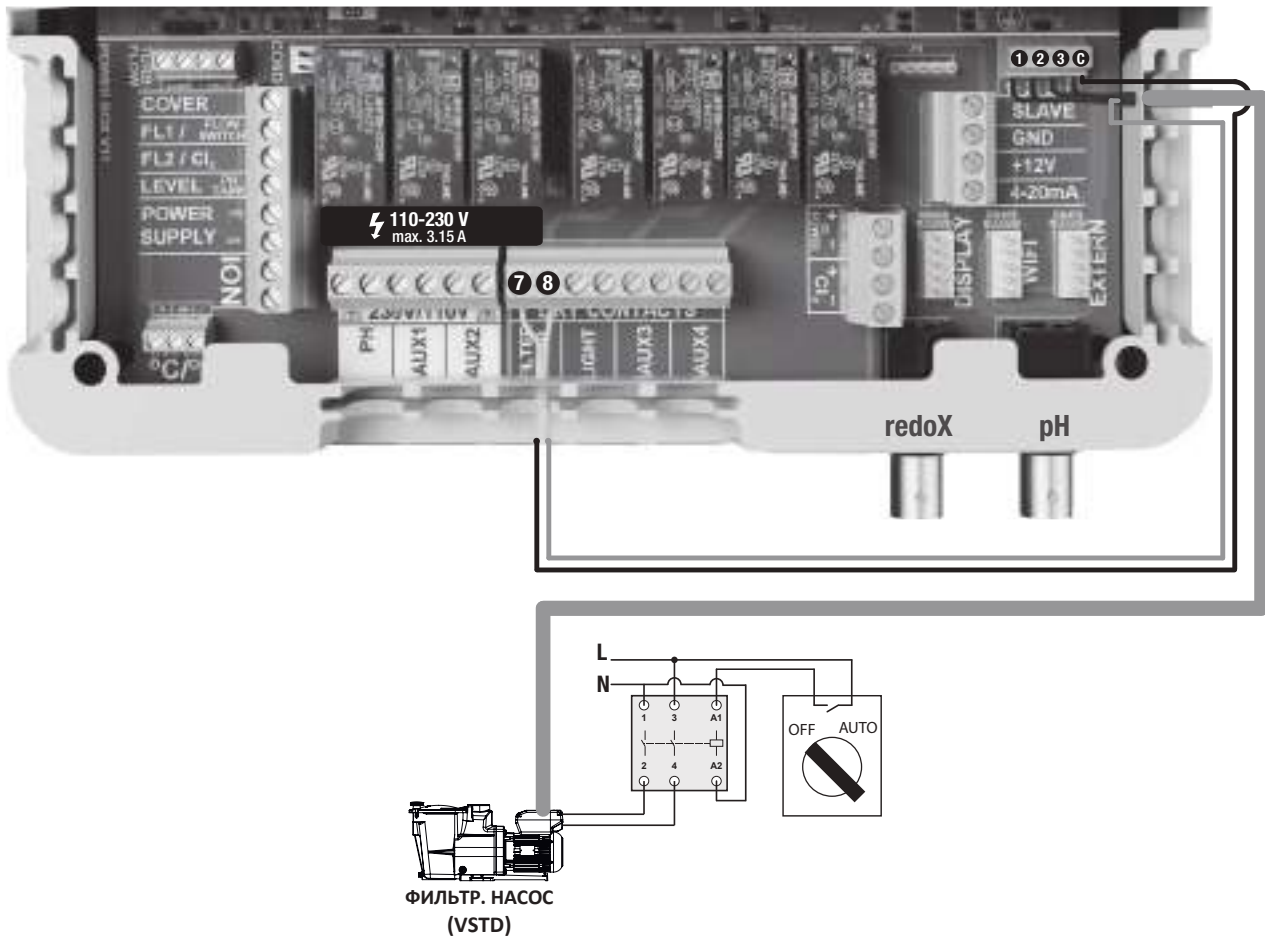

При использовании насоса с переменной скоростью Hayward, оснащенного цифровыми входами, соедините общий черный провод, подсоединенный к терминалу (C), с терминалом (7) и следуйте инструкциям по подключению, приведенным в следующей таблице. Вы должны будете снять 15 см цифрового кабеля и обрезать оранжевый провод.



Наим-е	Описание	Клеммы	Цвет
V1	Низкая скорость насоса (V1)	1	Корич. (BRN)
V2	Средняя скорость насоса (V2)	2	Зеленый (G)
V3	Высокая скорость насоса (V3)	3	Белый (WHT)
C	Общий	C - 7	Черный (BLK)
DI4	Вкл/Выкл	8	Красный (R)

ИСПОЛЬЗУЙТЕ ТОЛЬКО ОРИГИНАЛЬНЫЕ ЗАПАСНЫЕ ЧАСТИ

Назначение скорости

Вне зависимости от режима фильтрации (Ручной, Автоматический, Смарт, Подогрев или Интеллектуальный) можно выбирать одну из трех рабочих скоростей (V1, V2 или V3), что обеспечивает высокую степень гибкости установки и регулировки расхода воды в соответствии с оборудованием. Сначала систему надо сконфигурировать с учетом насоса с переменным расходом (смотрите раздел под названием "Установка типа насоса")

Скорость, назначенная для режима "антифриза" — V2.

Примечание: Следует отметить, что скорость всех устройств для бассейна, требующих минимального расхода воды, необходимого для их правильной работы, должна быть установлена вручную перед сохранением в памяти и используем системы AquaRite + (тепловой насос, хлоринатор и т.д.). См. инструкции для насоса с регулируемым расходом, где описана настройка всех параметров, относящихся к эксплуатации и безопасности.

Подключение опции Wi-Fi (опция)

Подключите разъем модуля Wi-Fi в разъем РЧ/Wi-Fi на карте AquaRite+.

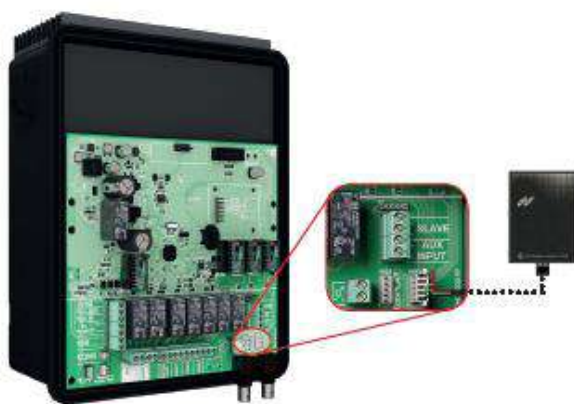

Установка комплекта монитора для настенного монтажа (не входит в комплект)

Удалите экран из коробки и отключите его от сети.

Вставьте соединитель в разъем DISPLAY (Монитор) на карте AquaRite +.

Вставьте другой конец соединителя в монитор после первого прохождения кабеля через настенный кронштейн.

Установить крышку (поставляется в комплекте) на переднюю часть AquaRite + вместо монитора.



ИСПОЛЬЗУЙТЕ ТОЛЬКО ОРИГИНАЛЬНЫЕ ЗАПАСНЫЕ ЧАСТИ

Подготовка воды в бассейне

Чтобы использовать AquaRite +, необходимо подготовить воду в бассейне так, чтобы ее химический состав был сбалансированным, и добавить соль. Это должно быть сделано **ПЕРЕД** включением AquaRite +. Осуществление определенных мер по корректировке химического баланса воды в бассейне может занять несколько часов. Поэтому процедуру следует начинать задолго до включения системы AquaRite +.

Добавления соли: Добавьте соль за несколько часов или, если возможно, за сутки до включением системы AquaRite +. Следите за тем, чтобы использовалось рекомендуемое количество соли. Измерьте содержание соли через 6-8 часов после добавления соли в плавательный бассейн.

Примечание: Если вода в бассейне не свежая и/или если в воде могут содержаться растворенные металлы, используйте средство для удаления металла согласно инструкциям производителя.

Если вода ранее была обработана не хлором, а другим веществом (бромом, перекисью водорода, полигексаметиленбигуанидом и т.д.), нейтрализуйте это вещество или замените воду в бассейне полностью.

Концентрация соли

Используйте следующую таблицу для определения количества соли (кг), необходимого для достижения рекомендованных концентраций. Используйте приведенные ниже формулы, если вы не знаете объем бассейна.

	m^3 (размеры бассейна, м)
Прямоугольной формы	Длина x Ширина x Средняя глубина
Круглой формы	Диаметр x Диаметр x Средняя глубина x 0,785
Овальной формы	Длина x Ширина x Средняя глубина x 0,893

Рекомендуемая концентрация соли составляет от 2,7 г/л до 3,4 г/л, оптимальное значение - 3,2 г/л. Если уровень низкий, определите объем (m^3) бассейна и добавьте соль в соответствии со следующей таблицей. Низкий уровень соли снижает эффективность системы AquaRite + и снижает выработку хлора. Высокая концентрация соли может привести к сбоям в работе системы AquaRite + и сделать воду в бассейне соленой на вкус. Поскольку соль в бассейне повторно используется, потери соли в течение сезона минимальны. Концентрация соли в основном снижается, когда добавляют воду из-за разбрызгивания или сливают ее (из-за дождя). Соль не испаряется.

Тип используемой соли

Используйте только соль, предназначенную для хлораторов в соответствии с стандартом EN 16401. Используйте только хлорид натрия (NaCl) с показателем чистоты 99 %. Не используйте пищевую соль, йодированную соль, соль, содержащую железистосинеродистый натрий, или соль с добавками, предотвращающими слеживание.

Как добавлять или удалять соль

Перед добавлением соли в новый бассейн подождите 10-14 дней, пока высохнет штукатурка. Запустите фильтрационный насос, затем добавьте соль непосредственно со стороны забора воды в бассейн. Обеспечьте циркуляцию воды, чтобы ускорить процесс растворения. Не допускайте скопления соли на дне бассейна. Оставьте фильтрационный насос работать в течение 24 часов, полностью открыв главный сливной клапан для растворения и равномерного распределения соли по всему бассейну.

Единственный способ снизить концентрацию соли - частично опорожнить бассейн и повторно наполнить его пресной водой.

Обязательно проверяйте стабилизатор (циануровую кислоту) при проверке концентрации соли. Соответствующие концентрации имеют тенденцию к одновременному снижению. Используйте приведенную ниже таблицу для определения количества стабилизатора, который должен быть добавлен для достижения концентрации до 25 м.д. Добавляйте стабилизатор только тогда, когда это необходимо.

Не добавляйте стабилизатор в закрытые бассейны.

ИСПОЛЬЗУЙТЕ ТОЛЬКО ОРИГИНАЛЬНЫЕ ЗАПАСНЫЕ ЧАСТИ

Количество соли (кг), необходимое для достижения концентрации 3,2 г/л

Текущая концентрация соли, г/л	Объем воды в бассейне, м ³																
	30	37,5	45	52,5	60	67,5	75	82,5	90	97,5	105	112,5	120	127,5	135	142,5	150
0	97	121	145	170	194	218	242	267	291	315	339	364	388	412	436	460	484
0,2	91	114	136	159	182	205	227	250	273	295	318	341	363	385	408	430	453
0,4	85	106	127	148	170	191	212	233	255	276	297	318	339	360	382	403	424
0,6	79	98	118	138	158	177	197	217	236	256	276	297	317	337	358	378	398
0,8	73	91	109	127	145	164	182	200	218	236	255	273	291	310	328	346	364
1	67	83	100	117	133	150	167	183	200	217	233	250	267	283	300	317	333
1,2	61	76	91	106	121	136	152	167	182	197	212	227	243	258	274	289	304
1,4	55	68	82	95	109	123	136	150	164	177	191	205	218	232	246	259	263
1,6	48	61	73	85	97	109	121	133	145	158	170	182	195	207	219	231	243
1,8	42	53	64	74	85	95	106	117	127	138	148	159	169	180	190	201	211
2	36	45	55	64	73	82	91	100	109	118	127	136	145	154	163	172	181
2,2	30	38	45	53	61	68	76	83	91	98	106	114	121	129	137	144	152
2,4	24	30	36	42	48	55	61	67	73	79	85	91	98	104	110	117	123
2,6	18	23	27	32	36	41	45	50	55	59	64	68	73	77	81	86	90
2,8	12	15	18	21	24	27	30	33	36	39	42	45	48	51	54	57	60
3	6	8	9	11	12	14	15	17	18	20	21	23	24	26	27	29	30
3,2	Реком енд.	Реком енд.	Реком енд.	Реком енд.	Реком енд.	Реком енд.	Реком енд.	Реком енд.	Реком енд.	Реком енд.	Реком енд.	Реком енд.	Реком енд.	Реком енд.	Реком енд.	Реком енд.	Реком енд.
3,4	норма	норма	норма	норма	норма	норма	норма	норма	норма	норма	норма	норма	норма	норма	норма	норма	норма
3,6 и +	Раств.	Раств.	Раств.	Раств.	Раств.	Раств.	Раств.	Раств.	Раств.	Раств.	Раств.	Раств.	Раств.	Раств.	Раств.	Раств.	Раств.

Количество стабилизатора (циануровая кислота в кг), необходимого для концентрации 25 частей на миллион)

Текущая концентрация соли (м.д.)	Объем воды в бассейне, м ³																
	30	37,5	45	52,5	60	67,5	75	82,5	90	97,5	105	112,5	120	127,5	135	142,5	150
0 м.д.	0,75	0,94	1,13	1,34	1,53	1,69	1,91	2,09	2,28	2,47	2,66	2,84	3,03	3,22	3,41	3,59	3,75
10 м.д.	0,45	0,56	0,68	0,81	0,92	1,01	1,14	1,26	1,37	1,48	1,59	1,71	1,82	1,93	2,04	2,16	2,25
20 м.д.	0,15	0,19	0,23	0,27	0,31	0,34	0,38	0,42	0,46	0,49	0,53	0,57	0,61	0,64	0,68	0,72	0,75
25 м.д.	0	0	0	0	0	0	0	0	0	0	0	0	0	0	0	0	0

Количество стабилизатора (циануровой кислоты в кг), необходимой для 25 м.д.

Текущая концентрация стабилизатора (м.д.)	Объем воды в бассейне, м ³																
	30	37,5	45	52,5	60	67,5	75	82,5	90	97,5	105	112,5	120	127,5	135	142,5	150
0 м.д.	0,75	0,94	1,13	1,34	1,53	1,69	1,91	2,09	2,28	2,47	2,66	2,84	3,03	3,22	3,41	3,59	3,75
10 м.д.	0,45	0,56	0,60	0,81	0,92	1,01	1,14	1,26	1,37	1,48	1,59	1,71	1,82	1,93	2,04	2,16	2,25
20 м.д.	0,15	0,19	0,23	0,27	0,31	0,34	0,38	0,42	0,46	0,49	0,53	0,57	0,61	0,64	0,68	0,72	0,75
25 м.д.	0	0	0	0	0	0	0	0	0	0	0	0	0	0	0	0	0

ИСПОЛЬЗУЙТЕ ТОЛЬКО ОРИГИНАЛЬНЫЕ ЗАПАСНЫЕ ЧАСТИ

Химический баланс воды

Состав воды должен быть сбалансирован вручную **ПЕРЕД** запуском системы.

В следующей таблице указаны значения концентрации, рекомендованные компанией Hayward. Воду следует регулярно выполнять проверки для поддержания таких значений концентрации и сведения к минимуму коррозии или повреждений поверхностей.

Химический состав	Рекомендуемые концентрации
Соль	3,2 г/л
Свободный хлор	от 1,0 до 3,0 м.д.
pH	от 7,2 до 7,6 (рекомендуемое значение 7,2).
Циануровая кислота (стабилизатор)	от 20 до 30 м.д. макс. (добавляйте стабилизатор только тогда, когда это необходимо) 0 м.д. для закрытых бассейнов
Общая щёлочность	от 80 до 120 м.д.
Жесткость воды	от 200 до 300 м.д.
Металлы	0 м.д.
Индекс насыщения	от -0,2 до 0,2 (предпочтительно 0)

Индекс насыщения

Индекс насыщения (ИН) дает нам информацию о содержании кальция и щелочности воды; он является индикатор водного баланса. Вода правильно сбалансирована, если ИН составляет $0 \pm 0,2$. Если ИН ниже $-0,2$, вода имеет коррозионное действие и покрытие стены бассейна может быть повреждено. Если ИН выше $+0,2$, могут появляться пятна. Используйте приведенную ниже таблицу для определения индекса насыщения.

$$Si = pH + Ti + Ci + Ai - 12,1$$

°C	°F	Ti	Кальциевая жесткость воды	Ci	Общая щелочность	Ai
12	53	0,3	75	1,5	75	1,9
16	60	0,4	100	1,6	100	2,0
			125	1,7	125	2,1
19	66	0,5	150	1,8	150	2,2
24	76	0,6	200	1,9	200	2,3
			250	2,0	250	2,4
29	84	0,7	300	2,1	300	2,5
34	94	0,8	400	2,2	400	2,6
			600	2,4	600	2,8
39	100	0,9	800	2,5	800	2,9

Использование: Измерьте pH воды в бассейне, температуру, жесткость воды и общую щёлочность. Используйте приведенную выше таблицу для определения Ti, Ci и Ai, используя указанную выше формулу. Если ИН составляет 0,2 или более, могут появиться пятна. При ИН, значение которого равно $-0,2$ или меньше, может происходить коррозия или повреждения.

Коррозия



Норма

Пятна

Предупреждение - Химические вещества могут стать причиной внутренних и внешних ожогов. Для предотвращения смерти, серьезных травм и/или повреждения оборудования используйте средства индивидуальной защиты (перчатки, защитные очки, маски и т.д.) при обслуживании этого устройства. Это устройство должно устанавливаться в хорошо вентилируемом месте.

ИСПОЛЬЗУЙТЕ ТОЛЬКО ОРИГИНАЛЬНЫЕ ЗАПАСНЫЕ ЧАСТИ

ЭКСПЛУАТАЦИЯ

Устройство предназначено для постоянного подключения к защищенной розетке. Систему AquaRite LT нельзя отсоединять, кроме случаев, когда выполняется техническое обслуживание или бассейн закрыт (в зимнее время). Если химический баланс воды находится в пределах рекомендуемого диапазона, устройство можно запускать.

Конфигурация

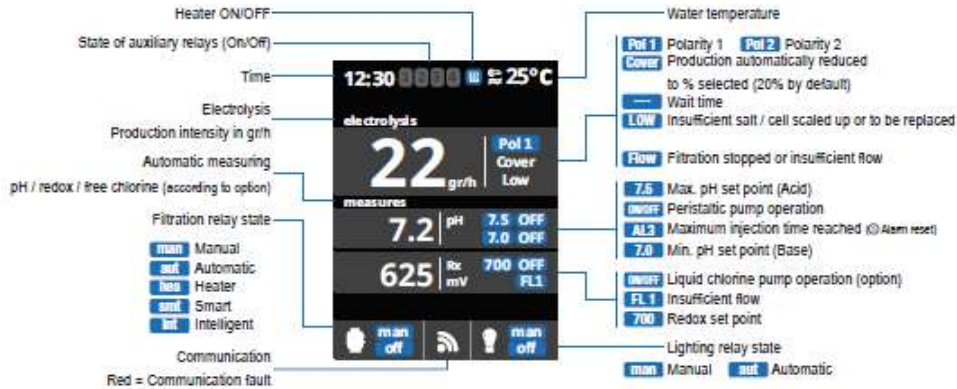

Heater ON/OFF//Обогреватель ВКЛ./ВЫКЛ.
 State of auxiliary relays (On/Off)//Состояние вспомогательных реле (вкл./выкл.)
 Time//Время
 Electrolysis//Электролиз
 Production intensity in gr/h//Интенсивность производства, г/ч
 Automatic measuring pH/redox/free chlorine (according to option)//Автоматическое измерение водородного показателя/окисления-восстановления/свободного хлора (согласно опции)
 Filtration relay state//Состояние реле фильтрации
 Manual//Ручной
 Automatic//Автоматический
 Heater//Нагреватель
 Smart//Смарт
 Intelligent//Интеллектуальный
 Communication//Связь
 Red = Communication fault//Красный = Сбой связи
 Water temperature//Температура воды
 Polarity 1//Полярность 1
 Polarity 2//Полярность 2

Production automatically reduced to % selected (20% by default)//Производство автоматически уменьшается до выбранного % (20 % по умолчанию)
 Wait time//Время ожидания
 Insufficient salt/cell scaled up or to be replaced//Недостаточное количество соли/аккумулятор покрыт накипью или требуется замена аккумулятора
 Filtration stopped or insufficient flow//Фильтрация остановлена или недостаточный поток
 Max pH set point (Acid)//Максимальная уставка pH (кислота)
 Peristaltic pump operation//Работает перистальтический насос
 Maximum injection time reached (Alarm reset)//Достигнуто максимальное время впрыска (Сброс аварийного сигнала)
 Min pH set point (Base)//Минимальная уставка pH (базовая)
 Liquid chlorine pump operation (option)//Работает насос жидкого хлора (опция)
 Insufficient flow//Недостаточный поток
 Redox set point//Уставка окисления-восстановления
 Lighting relay state//Состояние реле освещения
 Manual//Ручной
 Automatic//Автоматический

ИСПОЛЬЗУЙТЕ ТОЛЬКО ОРИГИНАЛЬНЫЕ ЗАПАСНЫЕ ЧАСТИ

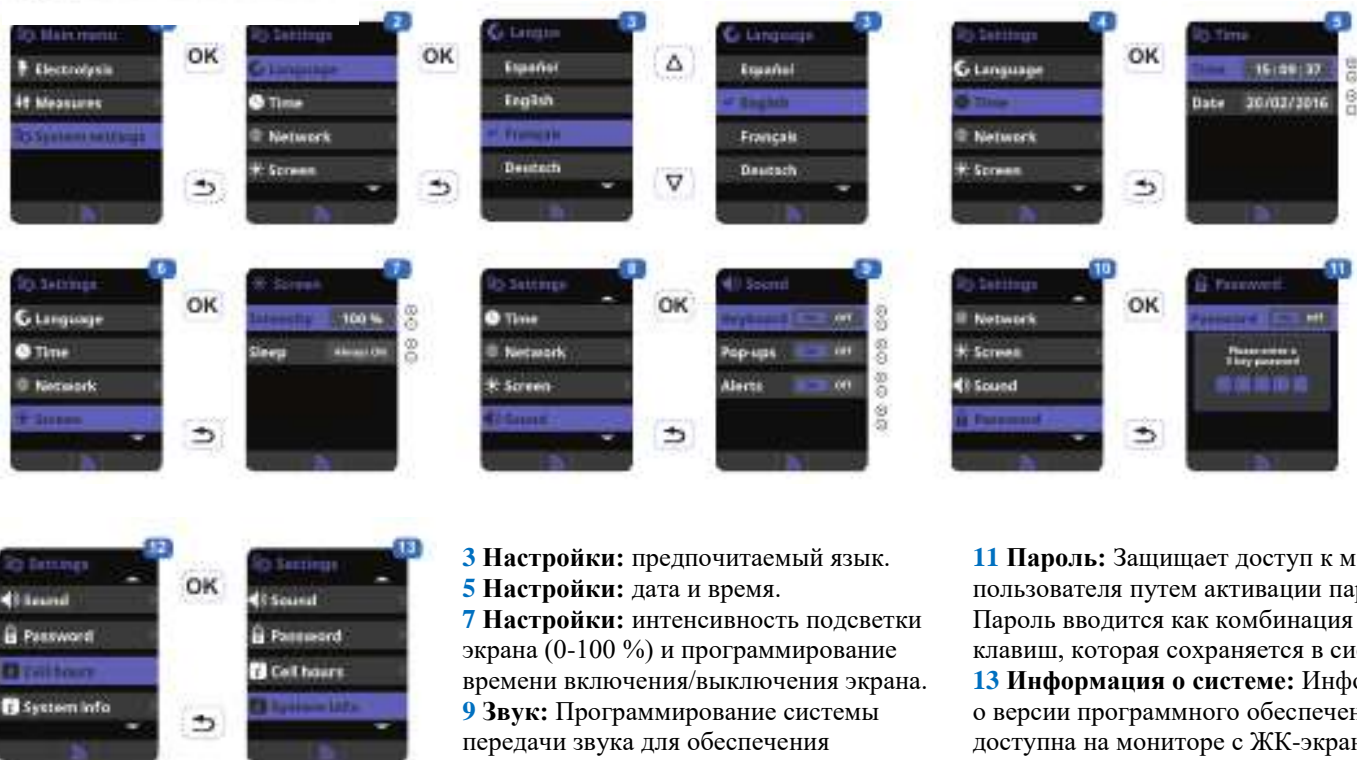

3 Настройки: предпочитаемый язык.

5 Настройки: дата и время.

7 Настройки: интенсивность подсветки экрана (0-100 %) и программирование времени включения/выключения экрана.

9 Звук: Программирование системы передачи звука для обеспечения следующих функций: **Клавиатура** (нажатие клавиш), **Pop-ups** (срочные сообщения), **Alerts** (оперативные сигналы тревоги), **Filtration** (запуск фильтрации).

11 Пароль: Защищает доступ к меню пользователя путем активации пароля.

Пароль вводится как комбинация из 5 клавиш, которая сохраняется в системе.

13 Информация о системе: Информация о версии программного обеспечения доступна на мониторе с ЖК-экраном и модуле питания. Система записывает время наработки различных модулей и отображает его на экране.

ИСПОЛЬЗУЙТЕ ТОЛЬКО ОРИГИНАЛЬНЫЕ ЗАПАСНЫЕ ЧАСТИ

Электролиз



3 Выберите меню Service (Обслуживание) в меню конфигурации

4 Введите пароль: $\Delta\Delta$ $\nabla\nabla$ **OK**

5 Выберите соответствующую модель электролитической ячейки.

6 Электролиз: Программирование функции электролиза.

7 Уровень: Требуемое производство хлора (г/ч).

8 Крышка: Активация функции безопасного закрывания крышка. Сокращение: % от производства хлора, когда крышка закрыта (20 % по умолчанию).

9 Повышение (суперхлорирование): Фильтрация и непрерывное производство хлора в течение 24 часов (максимальная производительность).

Автоматический возврат к фильтрации и режиму производства запрограммирован через 24 часов.

Примечание: устройство может управлять только работой фильтрационного насоса, если насос подключен к реле "Фильтрационный насос".

10 В течение периода разгона управление восстановлением-окислением (опция) может быть отключено.

ИСПОЛЬЗУЙТЕ ТОЛЬКО ОРИГИНАЛЬНЫЕ ЗАПАСНЫЕ ЧАСТИ

Фильтрация



6 Подогрев (опция доступна с датчиком температуры)*: Этот режим работает так же, как и автоматический режим, но он также может выполняться с помощью реле, которое управляет температурой. Уставка температуры определяется в этом меню, и система работает с гистерезисом на один градус (например, если заданная уставка температуры составляет 23 °C, система начнет работать, когда температура опустится ниже 22 °C и выключится только тогда, когда температура поднимется выше 23 °C).

ВЫКЛ. управления обогревом: Нагревание производится только в настроенные периоды фильтрации.

1 Режимы фильтрации.

2 Ручной: Позволяет включать и выключать процесс фильтрации вручную

3 Очистка фильтра: Этот режим используется для промывки фильтра

4 Автоматический: В этом режиме фильтрация включается в соответствии с значениями временем начала и окончания, установленными во временных интервалах. Временные интервалы всегда работают на ежедневной основе.

5 Smart*: Этот режим основан на автоматическом режиме, имеет три интервала фильтрации, но значения времени фильтрации регулируются в зависимости от температуры. Это делается путем установки двух температурных параметров - максимальной температуры, при превышении которой значения времени фильтрация будут определяться временными интервалами, и минимальной температуры, если температура опустится ниже этого значения, фильтрация будет сокращена до пяти минут, минимального периода работы. Между этими двумя температурами временные интервалы будут чередоваться линейно. Режим защиты от замерзания можно активировать, чтобы включить фильтрацию, когда температура воды падает ниже 2 °C.

ВКЛ. управления обогревом: Позволяет продолжать фильтрацию после истечения периода фильтрации, если температура ниже уставки температуры, когда достигнута уставка температуры. Фильтрации и подогрев останавливаются и возобновляются только тогда, когда начинается следующий период программирования.

ИСПОЛЬЗУЙТЕ ТОЛЬКО ОРИГИНАЛЬНЫЕ ЗАПАСНЫЕ ЧАСТИ

7 Интеллектуальный*: В этом режиме имеется два рабочих параметра: Выберите нужную температуру воды и минимальное время фильтрации (минимум — два часа, максимум — 24 часа). Фильтрация будет выполняться в течение не менее десяти минут каждые два часа для проверки температуры. Выбранное минимальное время фильтрации делится на двенадцать частей, которые добавляются к десяти минутам. Пример 1: В течение двенадцати часов время делится на двенадцать временных интервалов в день, когда фильтрация запускается для проверки температуры. Пример 2: $(12 \text{ часов} \times 60 \text{ мин}) / 12 = 60 \text{ минут}$ каждые два часа. Это период фильтрация и подогрева через каждые два часа. Если запрограммированный фильтрационный период закончился и требуемая температура не достигнута, фильтрация и нагрев будут продолжаться до тех пор, пока не будет достигнута требуемая температура. Чтобы свести к минимуму количество часов, в течение которых выполняется фильтрация каждый день, такое дополнительное время вычитается из следующих периодов фильтрации, происходящих в течение остальной части дня (см. приведенную ниже схему).

*Примечание: Режимы видны только тогда, когда активирована опция использования датчика температура и/или подогрева в меню INSTALLER (Установщик).

Интеллектуальный режим

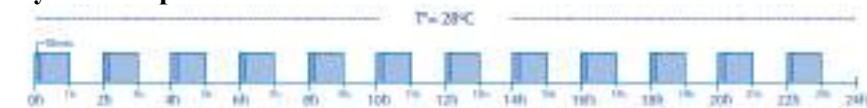

Интеллектуальный режим работы, если температура постоянна

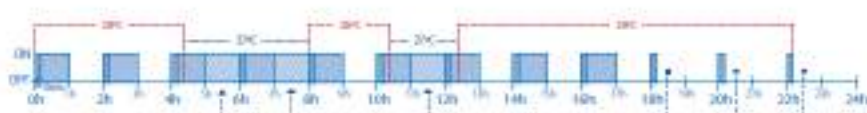

Интеллектуальный режим работы, если температура изменяется

Установка времени насоса



3 Введите в меню Service (Обслуживание) из меню конфигурации

4 Введите пароль (обратитесь в службу технической поддержки компании Hayward для получения кода)

5 Войдите в меню Pump (Насос).

6 Выберите тип насоса.



1 Освещение

2 Ручной режим (ВКЛ./ВЫКЛ.).

3 Автоматический режим: Запускается в соответствии с временными интервалами для установки начала и завершения освещения. Временные интервалы могут быть сконфигурированы со следующей частотой: раз в день, раз в каждые 2 дня, 3 дня, 4 дня, 5 дней, раз в неделю, раз в каждые 2 недели, 3 недели, 4 недели

ИСПОЛЬЗУЙТЕ ТОЛЬКО ОРИГИНАЛЬНЫЕ ЗАПАСНЫЕ ЧАСТИ

Вспомогательные реле



1 Вспомогательные реле.

2 Можно использовать не более четырех дополнительных вспомогательных реле (характеристики воды, фонтаны, автоматические разбрызгиватели, интегрированная система очистки, водяные насосы для гидромассажных ван, садовое освещение и т.д.). Это меню позволяет отображать и конфигурировать реле, доступные на вашем оборудовании.

3 Ручной режим (ВКЛ./ВЫКЛ.)

4 Автоматический режим: Запускается в соответствии с временными интервалами для установки начала и завершения. Временные интервалы могут быть сконфигурированы со следующей частотой: раз в день, раз в каждые 2 дня, 3 дня, 4 дня, 5 дней, раз в неделю, раз в каждые 2 недели, 3 недели, 4 недели

5 **Режим таймера:** Время работы может быть запрограммировано в минутах. При каждом нажатии кнопки на передней панели, связанной с реле, активируется функция программирования времени. Эта функция рекомендуется для установки отсчета времени работы нагнетателей для гидромассажной ванны.

Измерения



1 **Измерения:** Регулировка уставок и измерительных датчиков.

2 **Уставки** для каждого измерения.

3 **Настройка** уставок.

4 **Калибровка датчика рН:** Рекомендуется выполнять один раз в месяц в течение сезона использования бассейна.

5 **Калибровка с использованием буферных растворов** (модели жидкостей рН7/рН10/нейтральный раствор). Следуйте инструкциям на экране (рис. 6).

7 **Ручная калибровка:** Позволяет установить датчики на значение 1 (без буферного раствора), рекомендуется только для корректировки небольших отклонений в показаниях.



ИСПОЛЬЗУЙТЕ ТОЛЬКО ОРИГИНАЛЬНЫЕ ЗАПАСНЫЕ ЧАСТИ

8 Не вынимая датчик из воды, используйте кнопки +/- для регулировки показаний до эталонного значения (фотометра или другого измерительного прибора).

9 Калибровка датчика окисления-восстановления: Рекомендуется выполнять раз в два месяца в течение сезона использования бассейна.

10 Калибровка с использованием контрольного раствора 465 мВ. Следуйте инструкциям на экране (рис. 11)

12 Ручная калибровка: Позволяет установить зонды на значение 0 (без раствора),

рекомендуется только для корректировки небольших отклонений в показаниях

13 Не вынимая датчик из воды, используйте кнопки +/- для регулировки показаний до эталонного значения (фотометра или другого измерительного прибора).

14 Калибровка датчика температуры:

Позволяет установить зонды на значение 1.

15 Не вынимая датчик из воды, используйте кнопки +/- для регулировки показаний до эталонного значения (термометра). Те же условия применимы к измерениям.

Установка уровня окисления-восстановления (опционный комплект для контроля окисления-восстановления)

Уровень восстановления-окисления дает информацию об окислительном потенциале, концентрации дезинфицирующего средства в воде.

Установка уставки восстановления-окисления является последним шагом настройки системы AquaRite +.

Чтобы найти оптимальный уровень восстановления и окисления для вашего бассейна, выполните следующие действия:

- 1) Запустите систему фильтрации бассейна (соль в бассейне должна быть растворена равномерно).
- 2) Добавьте хлор в бассейн, пока не она не станет соответствовать диапазону от 1 м.д. до 1,5 м.д. Этот уровень достигается при диапазоне приблизительно от 1 до 1,5 г/м³ воды). Уровень рН должен быть в диапазоне от 7,2 до 7,5.
- 3) Через 30 мин проверьте, является ли соответствует ли уровень свободного хлора в бассейне (ручной испытательный комплект DPD1) в диапазоне от 0 до 0,8 м.д. и 1,0 м.д.
- 4) Проверьте значение восстановления-окисления на экране и введите его в качестве уставки восстановления-окисления.
- 5) На следующий день проверьте уровень свободного хлора (ручной испытательный комплект DPD1) и уровень восстановления-окисления. Увеличьте/уменьшите уставку, если необходимо.

Не забывайте проверять все параметры воды через регулярные промежутки времени (2-3 месяца) (см. таблицу) и регулировать уставку восстановления-окисления в соответствии с шагами, указанными выше.

ИСПОЛЬЗУЙТЕ ТОЛЬКО ОРИГИНАЛЬНЫЕ ЗАПАСНЫЕ ЧАСТИ

ОБСЛУЖИВАНИЕ

В течение первых 10-15 дней ваша система будет требовать более пристального внимания:

- Следите за тем, чтобы рН-показатель оставался в пределах рекомендуемого диапазона (7,2-7,4).
- Если рН-показатель исключительно нестабильный и используется много кислоты, проверьте щелочность (см. таблицу). Если баланс крайне нестабилен, обратитесь к провайдеру услуг установки/строительства бассейна.

ПОМНИТЕ, что системе требуется некоторое время для адаптации к вашему бассейну, и в течение первых 3-5 дней расход химических веществ будет несколько выше.

Бассейн требует регулярного обслуживания, фильтровальные сетки должны опорожняться по мере необходимости. Также следите за тем, чтобы не был заблокирован фильтр.

ДОБАВЛЕНИЕ ВОДЫ: Рекомендуется добавлять воду через фильтровальные сетки так, что она проходила через электролитическую ячейку перед попаданием в бассейн. Не забудьте проверить концентрацию соли после добавления воды.

ДОЗИРУЮЩИЕ НАСОСЫ: Регулярно проверяйте уровень кислоты, чтобы насос не работал вхолостую. Дозирующие насосы должны проверяться и обслуживаться регулярно через определенные промежутки времени.

Обслуживание датчика

Чтобы датчик правильно работал, он должен быть чистыми, на нем не должно быть масла, химических отложений и загрязнений. Так как датчик находится в постоянном контакте с водой в бассейне, его необходимо очищать раз в неделю или в месяц в зависимости от количества пользователей бассейна и других конкретных характеристик бассейна. Медленный отклик, более частая калибровка рН-датчика, неадекватные показания указывают на то, что датчик требует очистки. Чтобы очистить датчик, отключите подачу питания к системе AquaRite +.

Отсоедините разъем датчика от блока управления, отвинтите датчик и осторожно удалите его из корпуса камеры. Очищайте регулярно чувствительный элемент датчика, используя мягкую зубную щетку и зубную пасту.

Также можно использовать жидкое бытовое моющее средство для удаления жира. Промойте чистой водой, замените тефлоновую ленту на резьбе и установите датчик.

Если датчик продолжает передавать неадекватные показания, или если очень часто требуется калибровка после очистки датчика, датчик следует заменить.

Обслуживание и очистка электролитической ячейки системы AquaRite +

Выключите главный источник питания системы AquaRite + перед снятием электролитической ячейки. После снятия электролитической ячейки проверьте ее внутреннюю часть на наличие солевых отложений (беловатые хрупкие или хлопьевидные отложения) и загрязнений на пластинах. Если нет видимых отложений, установите электролитическую ячейку обратно на место. Если имеются отложения, попробуйте удалить их, используя садовый шланг. Если этот метод не дает желаемого результата, с помощью пластмассового или деревянного приспособления удалите отложения с пластин (не используйте металлический инструмент, так как это приведет к повреждению покрытия). Скопление отложений на электролитической ячейке указывает на исключительно высокую концентрацию кальция в воде бассейна. Если не удастся решить эту проблему, надо будет регулярно очищать электролитическую ячейку. Лучший способ избежать этой проблемы - поддерживать рекомендованные концентрации в воде.

Кислотная промывка: Кислотная промывка должна выполняться только в тяжелых случаях, когда в результате промывки не удастся снять большую часть отложений. Чтобы сделать кислотную промывку, отключите подачу питания к системе AquaRite +. Снимите электролитическую ячейку с трубопровода. В чистом пластиковом контейнере сделайте раствор воды и уксусной или фосфорной кислоты (например, такой раствор, который используется для удаления накипи из кофеварки). **Всегда добавляйте кислоту в воду. Запрещается добавлять воду в кислоту.** Обязательно надевайте резиновые перчатки и защитные очки для выполнения этой операции. Уровень раствора в контейнере должен достигать верха электролитической ячейки так, чтобы отсек для проводов **НЕ НАХОДИЛСЯ** под водой. Стоит смотать провода перед погружением электролитической ячейки в раствор. Оставьте электролитическую ячейку в растворе на несколько минут, затем промойте ее, используя садовый шланг. Если отложения все еще видны, замочите и промойте ячейку еще раз. Установите электролитическую ячейку на место, проверьте ее время от времени.

Зимние условия

Электролитическая ячейка системы AquaRite +, реле расхода, датчик и трубопровод бассейна могут быть повреждены при замерзании воды. В тех регионах, где имеются длительные периоды холодной погоды, необходимо обязательно сливать всю воду из насоса, фильтра, сливных и подводящих трубопроводов перед наступлением зимы. Не снимайте блок управления.

ИСПОЛЬЗУЙТЕ ТОЛЬКО ОРИГИНАЛЬНЫЕ ЗАПАСНЫЕ ЧАСТИ

Хранение датчика

Конiec датчика должны всегда быть в контакте с водой или раствором KCl. Если датчик удаляется из измерительной камеры, его следует хранить в пластиковой оболочке (наполненной водой). Если оболочка для хранения отсутствует, датчик должен храниться отдельно в небольшом стеклянном или пластмассовом контейнере так, чтобы конiec датчика был погружен в воду. Датчик должен всегда находиться в среде, где невозможно замерзание.

Руководство по поиску и устранению неисправностей

Не светится дисплей

Проверьте, включен ли переключатель Вкл./Выкл.

Проверьте соединение кабеля между дисплеем и блоком управления.

Убедитесь, что внешний предохранитель на 4А (7) не поврежден.

Проверьте источник питания: 210-230 В, 50 Гц.

Если проблема не устранена, обратитесь к провайдеру услуг установки/строительства бассейна.

Избыточное количество хлора

Проверьте и/или отрегулируйте производства хлора.

Хлорирование не достигает необходимой производительности

Проверьте концентрацию соли в воде (рекомендуемая концентрация 3,2 г/л).

Проверьте состояние электролитической ячейки (в ней могут быть загрязнения или отложения).

Очистите электролитическую ячейку в соответствии с инструкциями.

Проверьте реле расхода и, если необходимо, очистите его.

Убедитесь в том, что электролитическая ячейка не изношена (обратитесь к провайдеру услуг установки/строительства бассейна.)

Наличие отложений на горловине электролитической ячейки

Очень жесткая вода с высоким рН-показателем и высокой общей щелочностью (сбалансируйте и отрегулируйте рН-показатель и общую щелочность воды). Убедитесь, что система автоматически изменяет полярность (см. дисплей).

Невозможно достичь уровня хлора 0,8 м.д.

Увеличьте время фильтрации.

Увеличьте скорость хлорирования.

Проверьте концентрацию соли в воде.

Проверьте уровень изоциануровой кислоты в бассейне (смотри таблицу).

Убедитесь, что реактивные агенты в испытательном наборе не устарели. Если температура или количество пользователей возрастает. Если значение рН выше 7,8, оно должно быть отрегулировано.

Не удается достичь уровня свободного хлора 1 м.д.

Увеличьте продолжительность фильтрации.

Увеличьте темп хлорирования воды.

Проверьте концентрацию соли в воде (рекомендуемая концентрация 3,2 г/л). Проверьте уровень изоциануровой кислоты в бассейне (см. таблицу). Убедитесь, что не истек срок годности реагентов в комплекте для проверки.

Отрегулируйте производства хлора в зависимости от температуры и количества пользователей бассейна. Отрегулируйте рН-уровень так, чтобы он всегда был ниже 7,8 (рекомендуемое значение 7,2).

ИСПОЛЬЗУЙТЕ ТОЛЬКО ОРИГИНАЛЬНЫЕ ЗАПАСНЫЕ ЧАСТИ

Аварийный сигнал AL3: останов рН-дозировочного насоса

Достигнуто максимально допустимое время для достижения уставки рН. Дозировочный насос остановлен для предотвращения передозировки и закисления воды.

Выполняйте следующие проверки для предотвращения поломки оборудования: Убедитесь, что емкость для рН-жидкости не пустая.

Проверьте, соответствует ли показания рН на устройстве значению рН в бассейне (используйте комплект для анализа рН). Если значения не совпадают, выполните калибровку рН-датчика или, если необходимо, замените его. Убедитесь, что рН-насос работает нормально. Проверьте правильность настройки времени коррекции.

Чтобы удалить это сообщение и выполнить сброс дозирования, нажмите кнопку "Return" (Возврат).

На экране отображается LOW (Низк.)

Проверьте водный баланс и соленость.

Убедитесь в том, что нет отложений в электролитической ячейке и, если необходимо, очистите ее.

См. раздел "Хлорирование не достигает необходимой производительности".

Температура воды слишком низкая.

Белые хлопья в бассейне

Это происходит тогда, когда вода не сбалансирована и очень жесткая. Отрегулируйте водный баланс, проверьте электролитическую ячейку и очистите ее, если необходимо.

На экране отображается FLOW (Расход)

Проверьте реле расхода.

Убедитесь, что фильтрационный насос работает.

Убедитесь, что нет препятствий в трубопроводах (закрытые клапаны, переполненные корзины или сетчатые фильтры и т.д.). Проверьте предохранитель с номиналом 4 А (6).

ИСПОЛЬЗУЙТЕ ТОЛЬКО ОРИГИНАЛЬНЫЕ ЗАПАСНЫЕ ЧАСТИ