

EVO

pool heat pump

ИНВЕРТОРНЫЙ ТЕПЛОВОЙ НАСОС EVO

Руководство по установке и обслуживанию

Модели серии Inverter:

EP-90i, EP-120i, EP-150i, EP-190i, EP-270i

СОДЕРЖАНИЕ:

ВВЕДЕНИЕ

ИНСТРУКЦИИ ПО ТЕХНИКЕ БЕЗОПАСНОСТИ

Предупреждение

Предосторожность

УСТАНОВКА

КОМПЛЕКТАЦИЯ

Руководство по установке

Расположение вашего устройства

Меры предосторожности

Подключение воды

ЭЛЕКТРИЧЕСКОЕ ПОДКЛЮЧЕНИЕ

Пробный запуск

РАБОТА С УСТРОЙСТВОМ

Контроллер управления

НАСТРОЙКА И УПРАВЛЕНИЕ УСТРОЙСТВОМ

Включение/выключение устройства

Режимы работы устройства

Настройка температуры

Настройка часов

НАСТРОЙКА ТАЙМЕРА

Установка таймера

Отключение таймера

СПЕЦИАЛЬНЫЕ РЕЖИМЫ SMART, POWERFUL И SILENT

ПРОВЕРКА СТАТУСА ПАРАМЕТРОВ УСТРОЙСТВ

Таблица параметров устройства

РЕЖИМ ПРИНУДИТЕЛЬНОГО ОТТАИВАНИЯ УСТРОЙСТВА

СБРОС ДО ЗАВОДСКИХ НАСТРОЕК

КОДЫ ОШИБОК

ОБСЛУЖИВАНИЕ

ПОИСК ПРОБЛЕМЫ

ЭКОЛОГИЧЕСКАЯ ИНФОРМАЦИЯ

ТРЕБОВАНИЯ ПО УТИЛИЗАЦИИ

СХЕМЫ ПОДКЛЮЧЕНИЯ

НАСТРОЙКА WI-FI И УСТАНОВКА ПРИЛОЖЕНИЯ



- **ВНИМАТЕЛЬНО ПРОЧИТАЙТЕ ДАННОЕ РУКОВОДСТВО ПЕРЕД НАЧАЛОМ РАБОТЫ С УСТРОЙСТВОМ.**
- **НЕ ВЫБРАСЫВАЙТЕ ЕГО.**
- **СОХРАНИТЕ ДЛЯ ДАЛЬНЕЙШЕГО ИСПОЛЬЗОВАНИЯ.**

ВВЕДЕНИЕ

ДАННОЕ РУКОВОДСТВО

Данное руководство содержит необходимую информацию для безопасной установки и обслуживания теплового насоса. Пожалуйста, внимательно прочитайте данное руководство, прежде чем приступить к работе с устройством.

ТЕПЛОВОЙ НАСОС

Тепловой насос для плавательного бассейна – один из самых экономичных способов эффективного обогрева плавательного бассейна. Используя свободную возобновляемую энергию из воздуха, он в 4-5 раз более эффективный, чем традиционный обогрев. Тепловой насос для плавательного бассейна продлевает ваш купальный сезон и дает вам комфорт на высоком уровне. Вы можете наслаждаться плаванием не только летом, но и весной, осенью и даже зимой.

ЭКОЛОГИЧЕСКИ БЕЗОПАСНЫЙ

Тепловой насос использует холодильный агент, который является озоноберегающим, что значительно снижает выбросы углерода.

ТИТАНОВЫЙ ТЕПЛООБМЕННИК

Усовершенствованный титановый теплообменник гарантирует длительный срок службы без коррозии. Его можно использовать со всеми типами очистки воды, включая хлор, йод, бром и соленую воду.

МНОЖЕСТВЕННЫЕ ФУНКЦИИ

- Доступны функции охлаждения и обогрева
- Автоматический режим, автоматический перезапуск, автоматическое размораживание
- Автоматический таймер Вкл/Выкл: присутствие человека не требуется
- Широкий рабочий диапазон: от -10°C до $+43^{\circ}\text{C}$

НАДЕЖНАЯ РАБОТА

Тепловой насос имеет несколько встроенных функций безопасности, которые включают предохранение от недостаточного потока воды, предохранение от высокого/низкого давления, предохранение от перегрузки, предохранение компрессора.

САМОДИАГНОСТИКА

В случае неисправности теплового насоса для плавательного бассейна выполнит самодиагностику, отображая код ошибки на панели управления. Чтобы определить проблему, обратитесь к страницам "КОДЫ ОШИБОК" в данном руководстве.

ИНСТРУКЦИИ ПО ТЕХНИКЕ БЕЗОПАСНОСТИ

Во избежание травм пользователя, других людей или нанесения материального ущерба необходимо соблюдать следующие инструкции.

Устанавливайте устройство только в том случае, если оно соответствует местным нормам, правилам и стандартам. Проверьте основное напряжение и частоту. Данное устройство должно быть заземлено и иметь напряжение питания 220 – 240 В ~ / 50Гц.

Всегда должны быть приняты во внимание следующие меры предосторожности:

- Обязательно прочитайте следующее ПРЕДУПРЕЖДЕНИЕ перед установкой устройства.
- После прочтения этих инструкций сохраните для дальнейшего использования.

ПРЕДУПРЕЖДЕНИЕ



Установка устройства.

Неправильная установка может привести к травмам из-за пожара, поражения электрическим током или повреждения водой. При возникновении сомнений, обратитесь к вашему местному дилеру или квалифицированному установщику.

Закрепление устройства.

Устройство должно быть расположено на твердой ровной горизонтальной поверхности и надежно закреплено. Обеспечьте свободный воздушный поток со всех сторон устройства.

Электрические соединения.

Убедитесь, что используются автоматические выключатели, изоляторы и кабели правильного размера. Все клеммы должны быть надежно закреплены и не подвержены нагрузкам. Данное устройство должно быть заземлено.

Материалы.

Во избежание возгорания, поражения электрическим током и других рисков все материалы должны подходить для конкретного использования данного устройства.

Никогда не используйте удлинительный кабель для подключения устройства к электросети.

При отсутствии подходящего заземленного источника питания обратитесь к квалифицированному электрику.

Не перемещайте/не ремонтируйте устройство самостоятельно.

Перед проведением любых работ по техническому обслуживанию, обслуживанию или ремонту изделие должно быть изолировано от электросети. Для предотвращения возможных травм эти работы должны выполнять только квалифицированные инженеры.

ПРЕДОСТОРОЖНОСТЬ



Не устанавливайте устройство в местах, где возможна утечка воспламеняющегося газа.

В случае утечки газа и скопления газа в зоне, прилегающей к устройству, это может привести к взрыву.

Водные соединения.

Все сантехнические соединения должны выполняться в соответствии с инструкциями, приведенными в данном руководстве. Невыполнение этого требования может привести к материальному повреждению водой.

Очистка устройства.

Во избежание травм всегда отключайте питание при чистке или обслуживании устройства.

Коды ошибок.

При возникновении кода ошибки или запаха гари, немедленно изолируйте устройство и обратитесь к местному установщику.

Избегайте контакта с вентилятором во время работы. Это может привести к серьезным травмам.

УСТАНОВКА

Перед началом установки, пожалуйста, убедитесь, что все элементы находятся внутри коробки.

КОМПЛЕКТАЦИЯ:

- тепловой насос
- руководство по установке и обслуживанию
- комплект антивибрационных проставок
- защитный чехол

РУКОВОДСТВО ПО УСТАНОВКЕ

Следующая информация только для ознакомления.

РАСПОЛОЖЕНИЕ ВАШЕГО УСТРОЙСТВА

Устройство должно быть расположено на твердой ровной горизонтальной поверхности. Убедитесь, что 3 метра свободного потока воздуха поступают на выпускную панель и 1 метр на входную панель. Обеспечьте достаточный доступ к контроллеру и для технического обслуживания.

МЕРЫ ПРЕДОСТОРОЖНОСТИ

- Избегайте размещения устройства рядом со спальнями или другими чувствительными к шуму зонами.
- Избегайте места, которое может создать вибрацию, то есть устройство должно быть закреплено на твердой стене.
- Старайтесь не размещать устройство под деревьями или в экстремальных условиях.

ПОДКЛЮЧЕНИЕ ВОДЫ

Тепловой насос подсоединен к цепи фильтрации байпасом.

Крайне важно, чтобы байпас был установлен после того, как установлен насос и фильтр.

Байпас обычно состоит из 3 клапанов.

Это позволяет регулировать поток воды, проходящий через тепловой насос, и полностью изолировать тепловой насос для любых работ по техническому обслуживанию, не прерывая поток отфильтрованной воды.

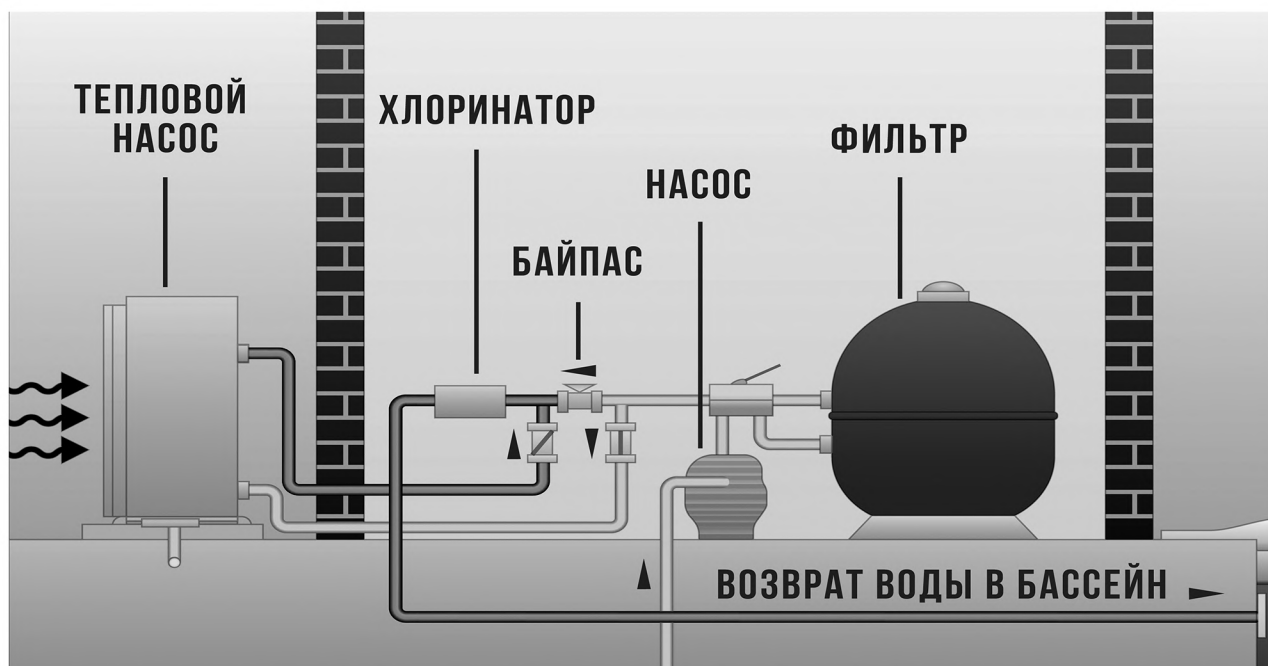

Если ваша установка оснащена системой очистки воды (хлор, бром, соль и т.д.), то перед очисткой воды должен быть установлен байпас, с обратным клапаном между байпасом и системой очистки воды.

ЭЛЕКТРИЧЕСКОЕ ПОДКЛЮЧЕНИЕ

Электропитание должно соответствовать указанному на приборе.
Все кабели питания должны быть рассчитаны в соответствии с требованиями к питанию и установке прибора.

Пожалуйста, ознакомьтесь с таблицей внизу:

Модель теплового насоса	Размер кабеля
EP-90i, EP-120i	3x2.0мм ²
EP-150i, EP-190i	3x2.5мм ²
EP-270i	3x4.0мм ²

Выше приведены только указания. Если у вас возникнут сомнения, обратитесь к квалифицированному электрику.

Используйте кабельные вводы и прокладки внутри теплового насоса, чтобы закрепить и проложить питающие кабели.

ПРОБНЫЙ ЗАПУСК

После подключения устройства к системе бассейна убедитесь, что установка завершена, с подходящим байпасом и электрическими соединениями квалифицированным инженером.

Убедитесь, что:

- 1) Устройство находится в горизонтальном положении и на твердой основе.
- 2) Система водоснабжения не имеет утечек.
- 3) Электромонтаж соответствует всем местным нормам и стандартам.
- 4) Строго соблюдаются требования к установке, описанные ранее.



**ВНИМАНИЕ:
ТЕПЛОЙ НАСОС РАБОТАЕТ ТОЛЬКО
ПРИ НАЛИЧИИ ПОТОКА ВОДЫ**

Вы можете запустить тепловой насос, выполнив следующую процедуру:

- Открыть байпасные клапаны
- Запустить насос системы бассейна
- Включить тепловой насос для бассейна
- Установить настройки контроллера управления

РАБОТА С УСТРОЙСТВОМ

КОНТРОЛЛЕР УПРАВЛЕНИЯ

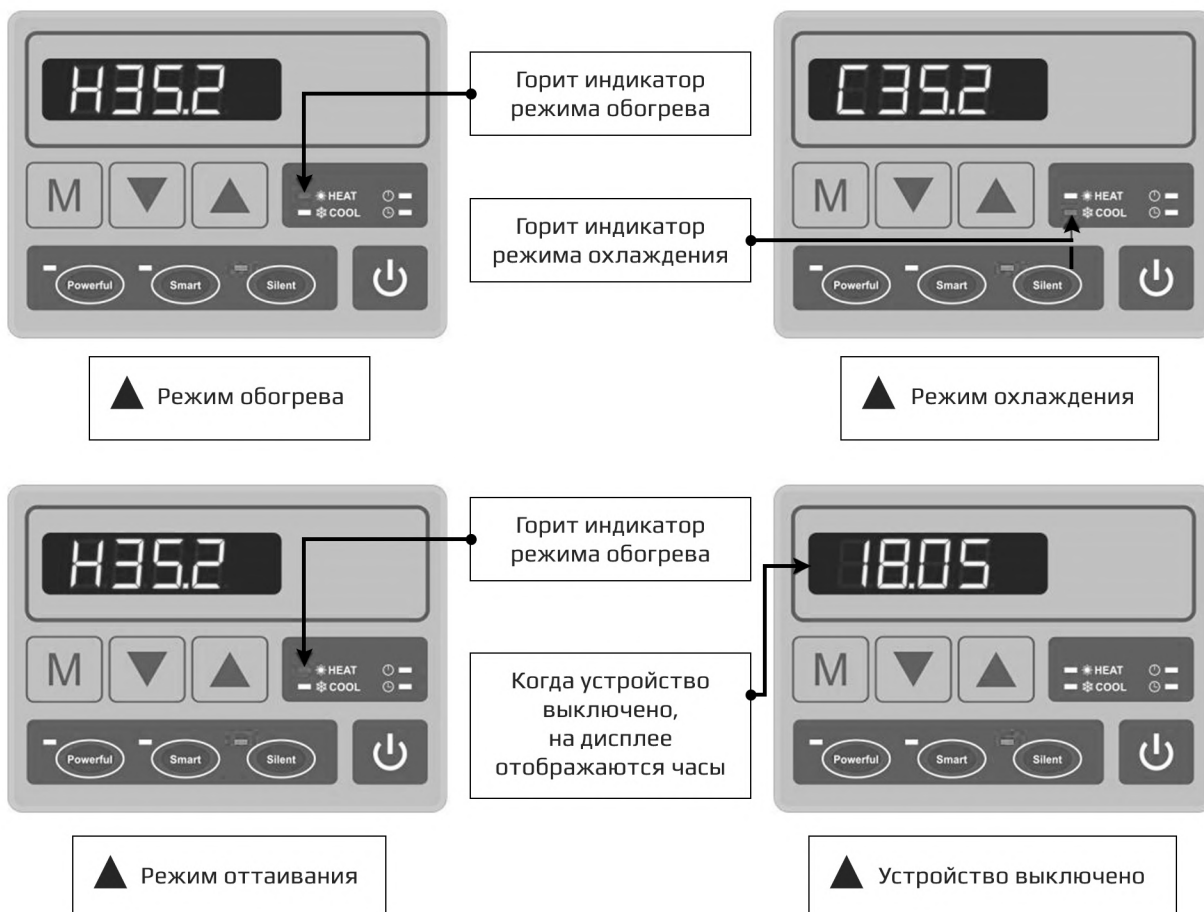
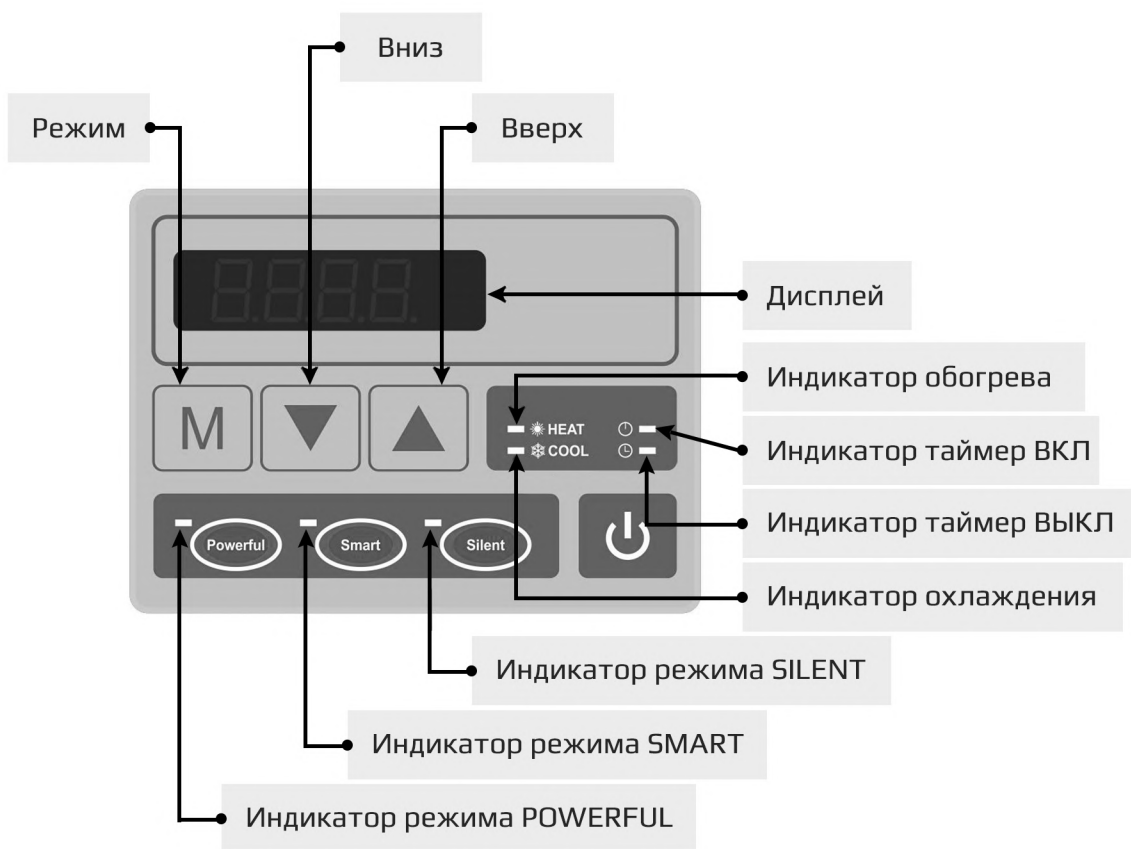

НАСТРОЙКА И УПРАВЛЕНИЕ УСТРОЙСТВОМ

ВКЛЮЧЕНИЕ/ВЫКЛЮЧЕНИЕ УСТРОЙСТВА

Когда устройство выключено, на дисплее контроллера отображаются часы. Нажмите кнопку "⏻" для включения устройства.

Пример:

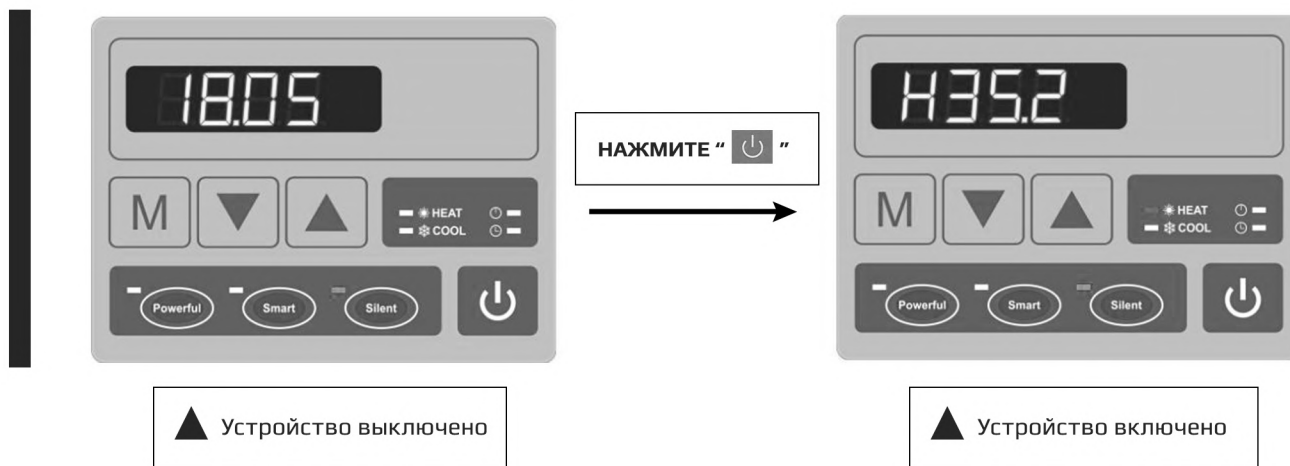

В любом пункте подменю используйте кнопку "⏻" для возврата в главное меню

Пример:

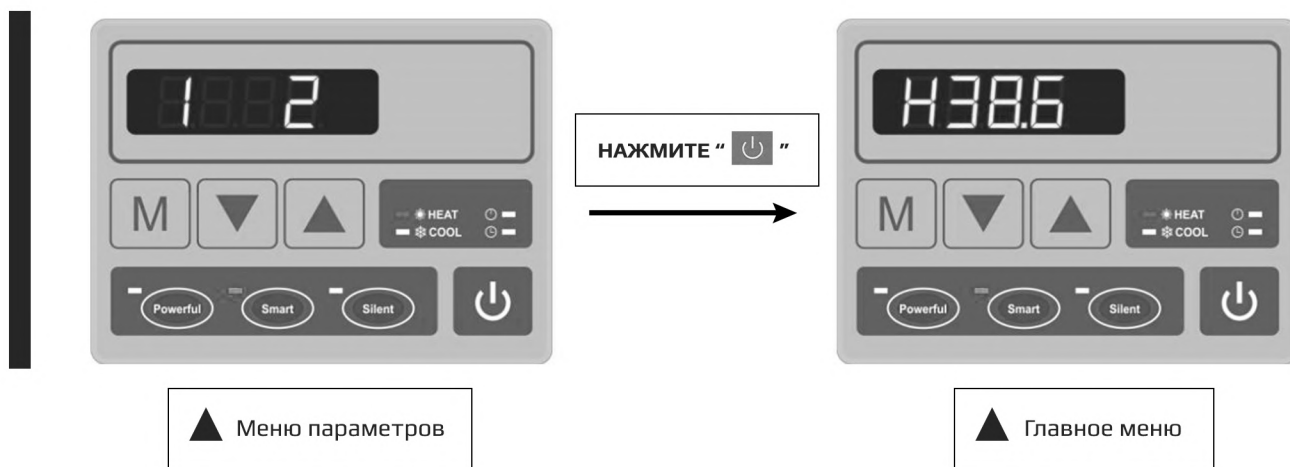

РЕЖИМЫ РАБОТЫ УСТРОЙСТВА

Когда устройство включено, вы можете выбрать режим работы- нагрев или охлаждение. Переключение режимов осуществляется нажатием " M " кнопки.

Текущий режим работы будет отображен на индикаторе контроллера.

Пример:

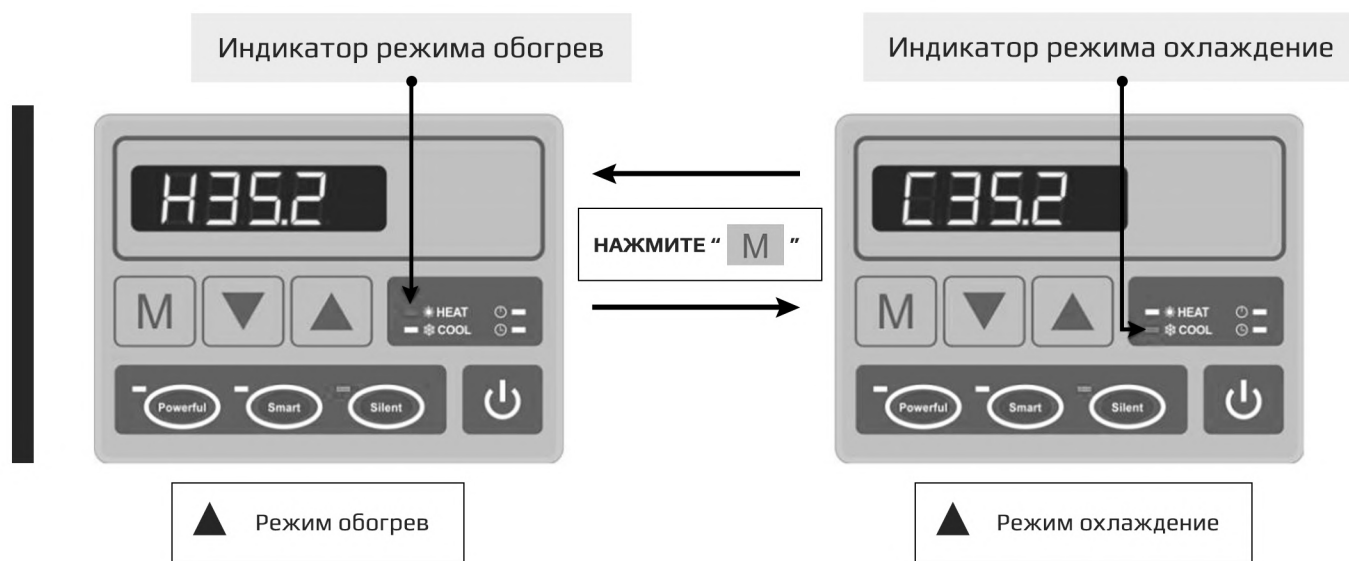

НАСТРОЙКА ТЕМПЕРАТУРЫ

Когда устройство включено в главном меню нажмите кнопку " ▲ " или " ▼ " для установки необходимой температуры воды. Нажмите кнопку " ⏻ " для сохранения настроек и возврата в главное меню.

Пример:

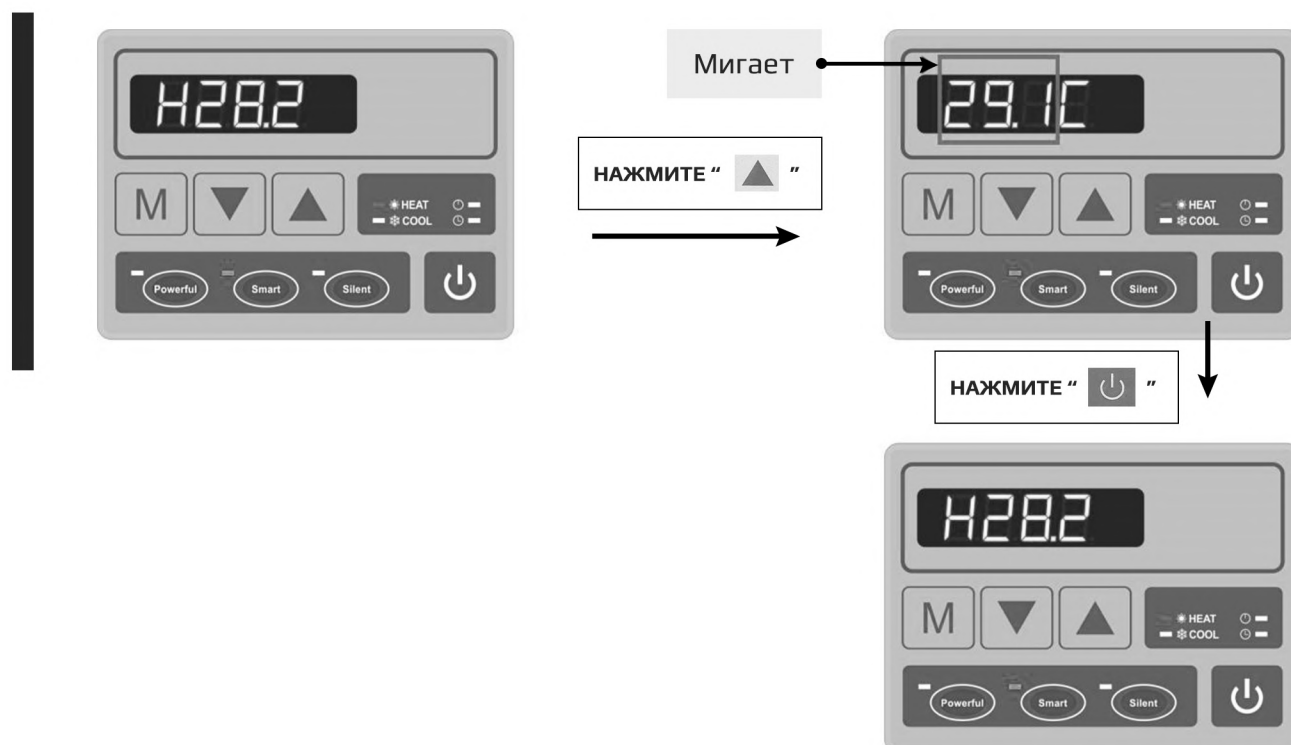

НАСТРОЙКА ЧАСОВ

Когда устройство выключено, нажмите кнопку " M " для входа в меню настройки часов.
С помощью кнопок " ▲ " и " ▼ " вы можете корректировать нужное значение блока часов или минут.

Пример:

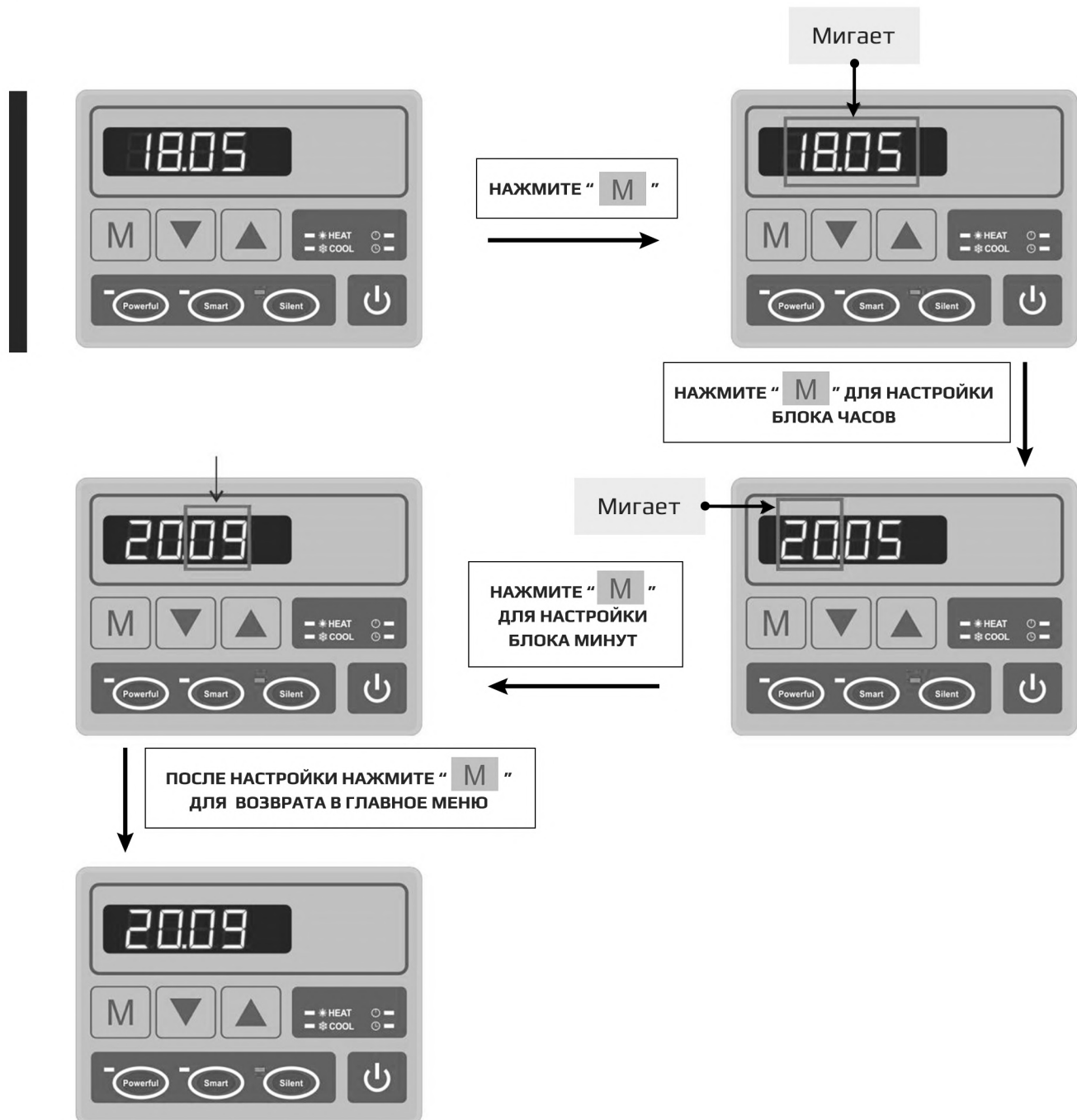

НАСТРОЙКА ТАЙМЕРА

УСТАНОВКА ТАЙМЕРА

В главном меню нажмите кнопку "  " в течении 5 сек. Для установки таймера.

Пример: Таймер ВКЛ. 10:55 ,таймер ВЫКЛ. 15:05)

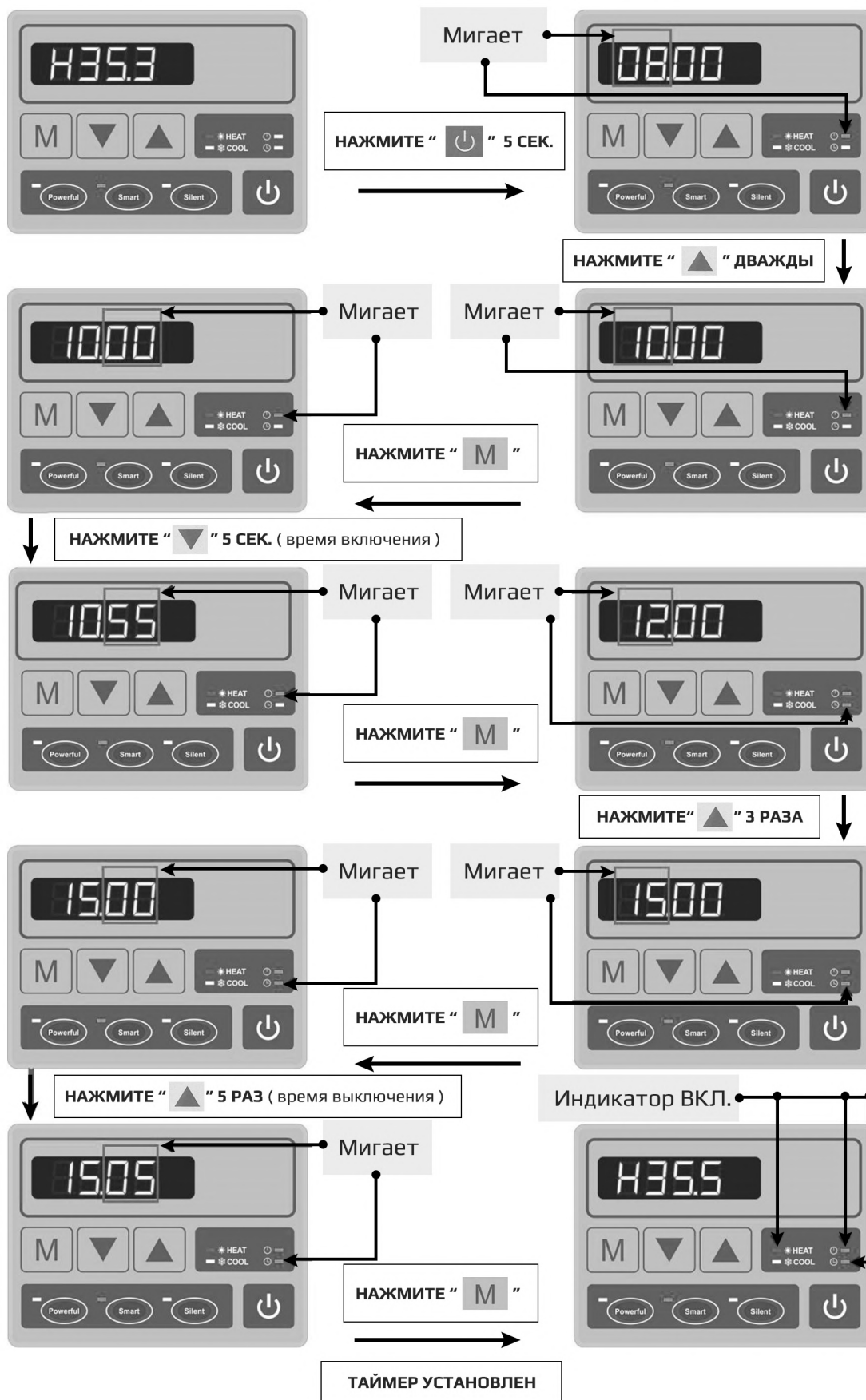

ОТКЛЮЧЕНИЕ ТАЙМЕРА

В меню времени включения таймера и меню времени отключения таймера нажмите кнопку "  " в течении 5 сек. для отмены времени включения и времени выключения таймера. После этого индикатор таймера на контроллере будет выключен.



ПРИМЕЧАНИЕ: СНАЧАЛА ОТМЕНИТЕ ВРЕМЯ ВЫКЛЮЧЕНИЯ ТАЙМЕРА, ЗАТЕМ- ВРЕМЯ ВКЛЮЧЕНИЯ ТАЙМЕРА.

Пример:

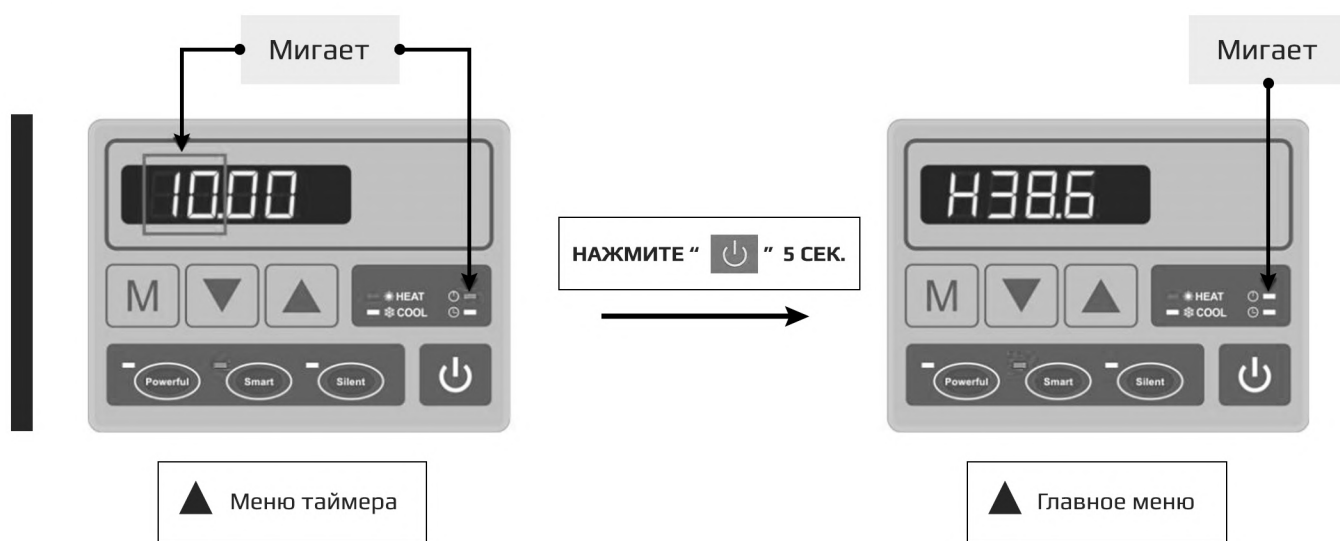

СПЕЦИАЛЬНЫЕ РЕЖИМЫ SMART, POWERFUL И SILENT

Когда устройство включено, нажмите кнопку “” для активации режима Powerful. В данном режиме устройство будет работать на полную мощность (классический режим теплового насоса).

Когда устройство включено, нажмите кнопку “” для активации режима Smart. В данном режиме устройство будет работать в режиме автоматического контроля мощности и экономичности потребления электроэнергии (инверторный режим теплового насоса).

Когда устройство включено, нажмите кнопку “” для активации режима Silent. В данном режиме устройство будет работать в сверхтихом бесшумном режиме с минимальной мощностью.

Текущий специальный режим работы будет отображен соответствующим индикатором на контроллере.

Пример:

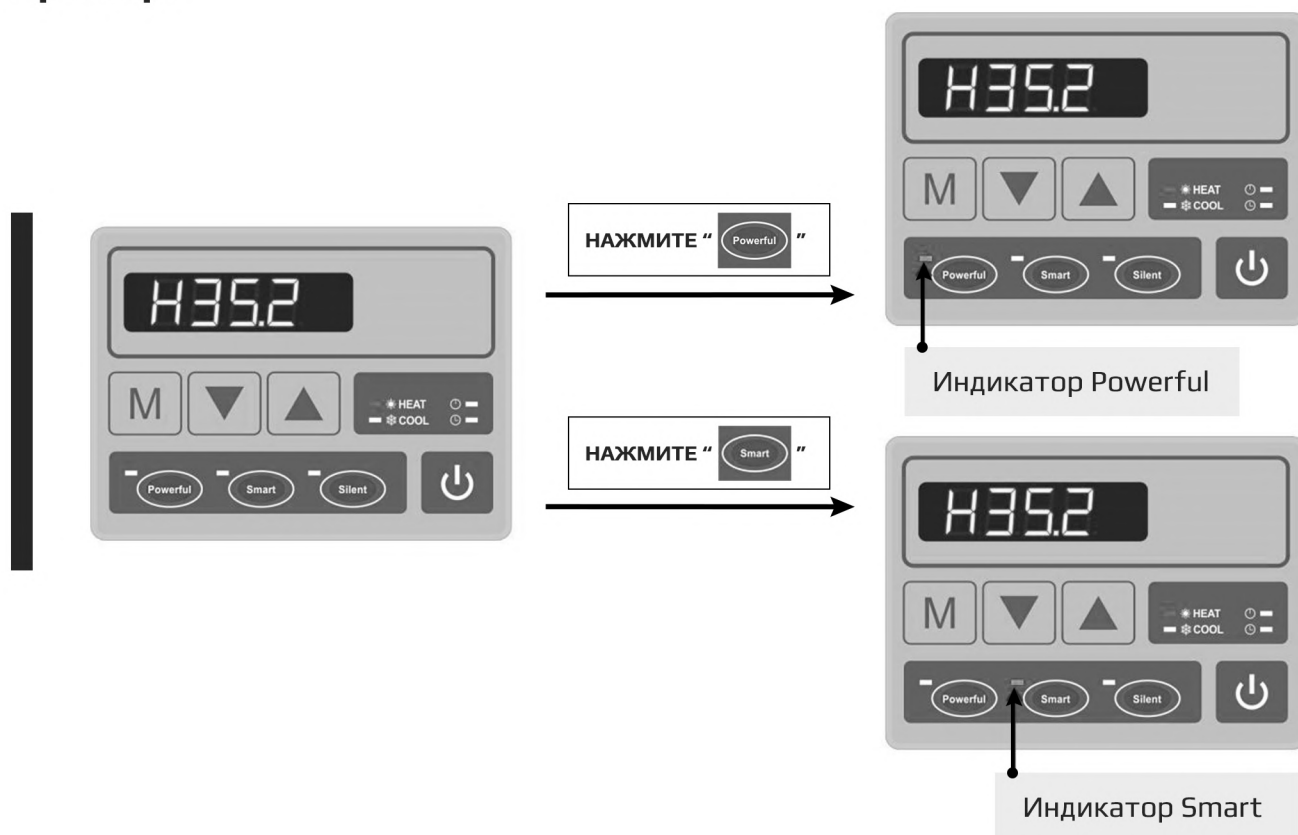

ПРОВЕРКА СТАТУСА ПАРАМЕТРОВ УСТРОЙСТВА

Когда устройство включено, нажмите кнопку " " в течении 5 сек. для входа в меню параметров устройства.



Используйте кнопки " " и " " для перехода к следующему параметру. Нажмите кнопку " " для возврата в главное меню.

ТАБЛИЦА ПАРАМЕТРОВ УСТРОЙСТВА

Код	Наименование параметра	Значение
1	Температура воды на входе	-20°C ~ 99°C
2	Температура воды на выходе	-20°C ~ 99°C
3	Температура окружающей среды	-20°C ~ 99°C
4	Температура выхлопного газа компрессора	0°C ~ 125°C
5	Температура всасываемого газа компрессора	-20°C ~ 99°C
6	Температура испарителя	-20°C ~ 99°C
7	Температура теплообменника	-20°C ~ 99°C
8		N/A
9		N/A
10 (A)		N/A
11 (b)		N/A
12 (C)		N/A
13 (d)		N/A
14 (E)		N/A

Пример: (Цифра 1 на дисплее это код параметра, 28.2 - значение данного параметра)

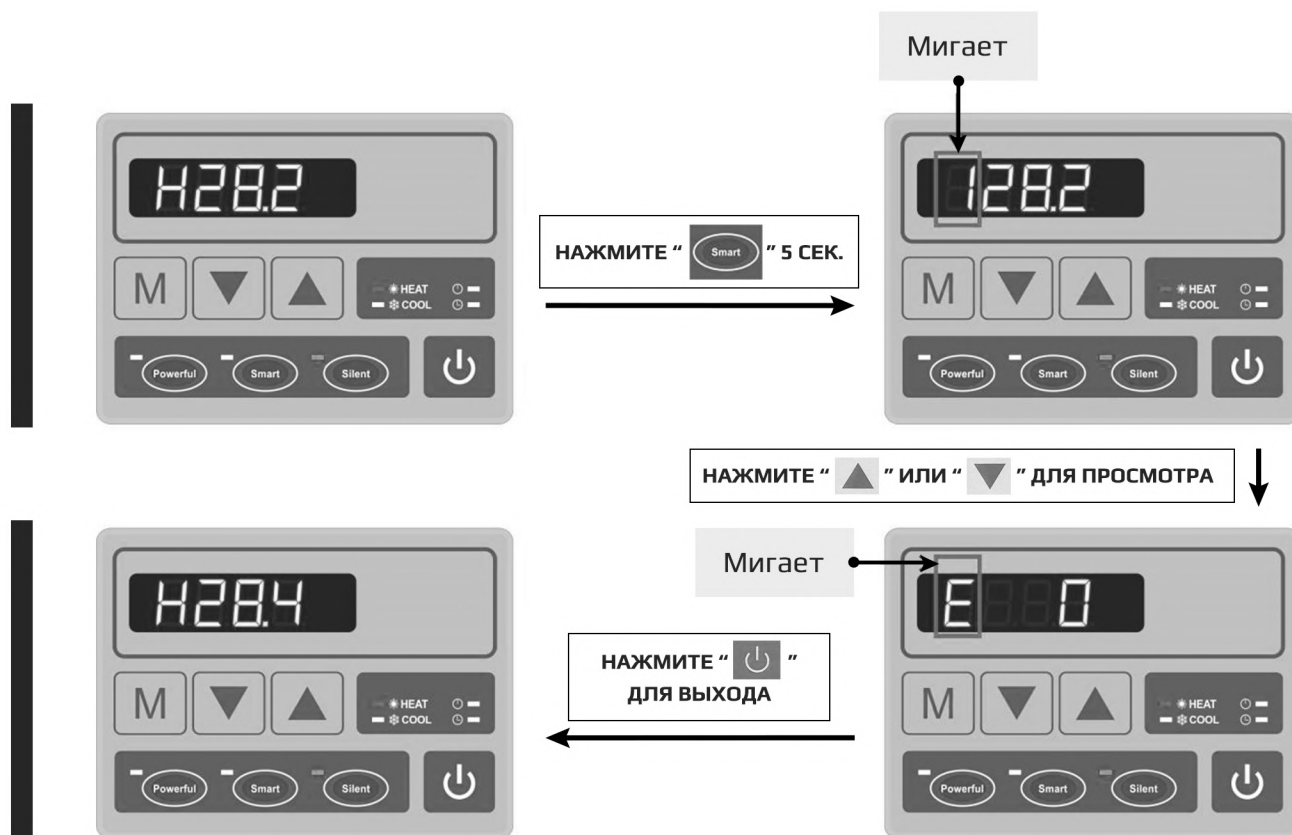

РЕЖИМ ПРИНУДИТЕЛЬНОГО ОТТАИВАНИЯ УСТРОЙСТВА

При возникновении условий необходимости разморозки устройства, одновременно нажмите кнопки "▲" и "▼" в течении 5 сек. для запуска режима принудительного оттаивания устройства. В данном режиме индикатор нагрева будет мигать. После окончания процесса оттаивания устройства, индикатор обогрева вернется в стандартный режим.

Пример:



СБРОС ДО ЗАВОДСКИХ НАСТРОЕК

Нажмите одновременно кнопки "⏻" и "Silent" в течении 5 сек. для входа в меню параметров.

Затем нажмите кнопки "Smart" и "Silent" в течении 5 сек. для восстановления заводских параметров устройства. Зуммер будет звучать два раза непрерывно и все значения параметров вернутся к значениям по умолчанию.

Пример:

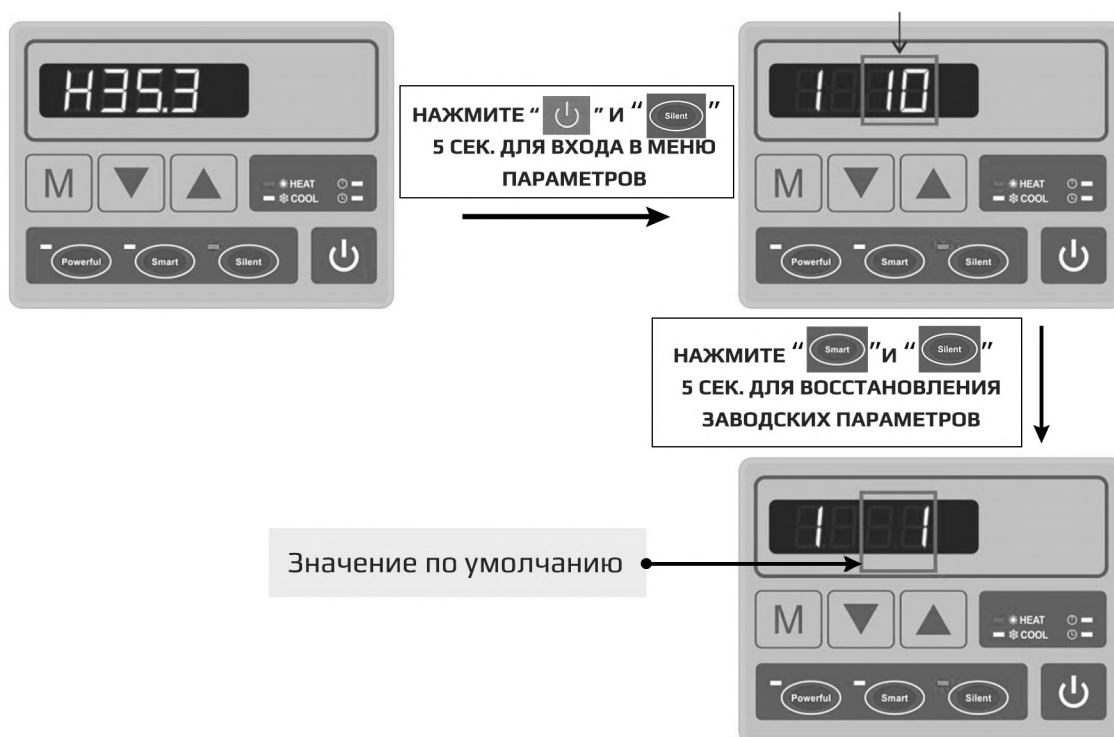

КОДЫ ОШИБОК

При возникновении неисправности на экране контроллера будет отображаться код ошибки. Вы можете обратиться к кодам ошибок ниже, чтобы узнать причину ошибки.

Код	Значение ошибки
Er 03	Ошибка датчика протока воды
Er 04	Защита от замерзания
Er 05	Ошибка высокого давления системы
Er 06	Ошибка низкого давления системы
Er 09	Ошибка соединения
Er 10	Ошибка модуля инверторного блока
Er 12	Защита от высокой температуры выхлопных газов компрессора
Er 15	Ошибка датчика температуры воды на входе
Er 16	Ошибка датчика температуры воды испарителя
Er 18	Ошибка датчика температуры выхлопных газов компрессора
Er 19	Ошибка двигателя вентилятора
Er 20	Защита инверторного модуля
Er 21	Ошибка температуры окружающей среды
Er 23	Защита от низкой температуры воды на выходе
Er 27	Ошибка датчика температуры воды на выходе
Er 29	Ошибка температуры всасываемого газа компрессора
Er 32	Защита от высокой температуры воды на выходе
Er 35	Защита от высокого значения тока компрессора
Er 42	Ошибка температуры теплообменника

ОБСЛУЖИВАНИЕ

Чтобы защитить лакокрасочное покрытие, избегайте наклонов или размещения предметов на корпусе. Внешние детали теплового насоса можно протирать влажной тряпкой и бытовым чистящим средством.

(Предупреждение: Никогда не используйте чистящие средства, содержащие песок, соду, кислоту или хлорид, так как они могут повредить поверхности.)

Чтобы предотвратить засорение в титановом теплообменнике, убедитесь, что в систему входит установка для очистки воды и фильтров. В случае возникновения проблемы из-за загрязнения, система должна быть очищена, как описано ниже.

(Предупреждение: острые ребра на ребристом теплообменнике!).

Очистка теплообменника и трубопроводов

Загрязнение труб и теплообменника может снизить производительность титанового теплообменника тепловых насосов. В этом случае трубопроводная система и теплообменник должны быть очищены техническим специалистом.

Очистка воздушной системы

Ребристый теплообменник, вентилятор и отвод конденсата должны быть свободны от всех препятствий (листьев, веток и т.д.) перед каждым новым сезоном обогрева. Их можно удалить вручную с помощью сжатого воздуха или путем промывки чистой водой. Может потребоваться сначала снять крышку устройства и решетку воздухозаборника.



Внимание: Перед открытием устройства убедитесь, что все источники электропитания изолированы.

Во избежание повреждения испарителя и поддона конденсата не используйте для чистки твердые или острые предметы.

В экстремальных погодных условиях (например, снежные заносы) на решетках воздухозаборника и выпускного воздуха может образоваться лед. Если это происходит, лед необходимо удалить в непосредственной близости воздухозаборных и выпускных решеток, чтобы обеспечить поддержание минимального расхода воздуха.

Отключение зимой

Во избежание повреждения устройства от замерзания, когда не используется тепловой насос, его следует полностью осушить от воды. В противном случае следует рассмотреть и принять меры в отношении другой формы защиты от замерзания.



Внимание: Гарантия не распространяется на повреждения, вызванные ненадлежащими мерами защиты от замерзания зимой.

ПОИСК ПРОБЛЕМЫ

Этот раздел содержит полезную информацию для диагностики и исправления определенных проблем, которые могут возникнуть. Перед началом процедуры поиска и устранения неисправностей проведите тщательный визуальный осмотр устройства и найдите явные дефекты, такие как ослабленные соединения или неисправная проводка. Прежде чем обратиться к вашему дилеру, внимательно прочитайте эту главу. Это может сэкономить ваше время и деньги.



ПРИ ВЫПОЛНЕНИИ ЛЮБОГО ОБСЛУЖИВАНИЯ, ЧТОБЫ ПРЕДОТВРАТИТЬ ПОРАЖЕНИЕ ЭЛЕКТРИЧЕСКИМ ТОКОМ ПРИНИМАЮТ НАДЛЕЖАЩИЕ МЕРЫ ПРЕДОСТОРОЖНОСТИ.

Советы ниже приведены только для ознакомления. Если вы не можете решить проблему, обратитесь к установщику/вашему дилеру.

Тепловой насос не работает

Пожалуйста, проверьте:

- Есть ли напряжение питания (сработал предохранитель, сбой питания).
- Включен ли проводной контроллер, и была ли установлена правильно заданная температура.

Заданный уровень температуры не может быть достигнут

Пожалуйста, проверьте:

- Соблюдены ли допустимые условия эксплуатации теплового насоса (температура воздуха слишком высокая или слишком низкая).
- Зона входа или выхода воздуха заблокирована, ограничена или сильно загрязнена.
- В водопроводах имеются закрытые клапаны или запорные краны.

Таймер работает, но запрограммированные действия выполняются в неправильное время (например, на 1 час позже или раньше)

Пожалуйста, проверьте:

- Правильно ли установлены часы и день недели, при необходимости отрегулируйте.

Если вы не можете устранить неисправность самостоятельно, обратитесь к специалисту послепродажного обслуживания.

Работы на тепловом насосе могут выполняться только авторизованными и квалифицированными специалистами послепродажного обслуживания.

ЭКОЛОГИЧЕСКАЯ ИНФОРМАЦИЯ

Это оборудование содержит фторированные парниковые газы, подпадающие под Киотский протокол. Оно должно обслуживаться или демонтироваться только профессионально обученными инженерами.

Данное оборудование содержит холодильный агент в количестве, указанном в спецификации. Не выбрасывайте хладагент в атмосферу! Хладагент представляет собой фторированный парниковый газ с потенциалом глобального потепления (GWP) = 675.

ТРЕБОВАНИЯ ПО УТИЛИЗАЦИИ

Демонтаж устройства, обращение с холодильным агентом, маслами и другими частями должны выполняться в соответствии с местным и национальным законодательством.

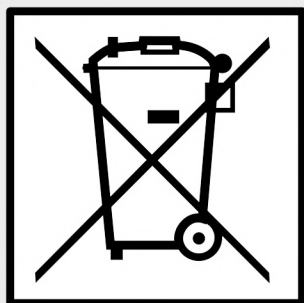

Ваше изделие отмечено этим символом. Это означает, что электрические и электронные изделия не следует смешивать с не сортированными бытовыми отходами.

Не пытайтесь разобрать систему самостоятельно: демонтаж системы, обращение с холодильным агентом, маслами и другими частями должны выполняться квалифицированным установщиком в соответствии с национальным законодательством.

Устройства должны быть обработаны в специализированном очистном сооружении для повторного использования, переработки и восстановления. Убедившись в правильной утилизации этого изделия, вы сможете предотвратить возможные негативные последствия для окружающей среды и здоровья человека. Пожалуйста, свяжитесь с установщиком или местным органом власти для получения дополнительной информации.

СХЕМЫ ПОДКЛЮЧЕНИЯ

Для моделей: EP-90i, EP-120i

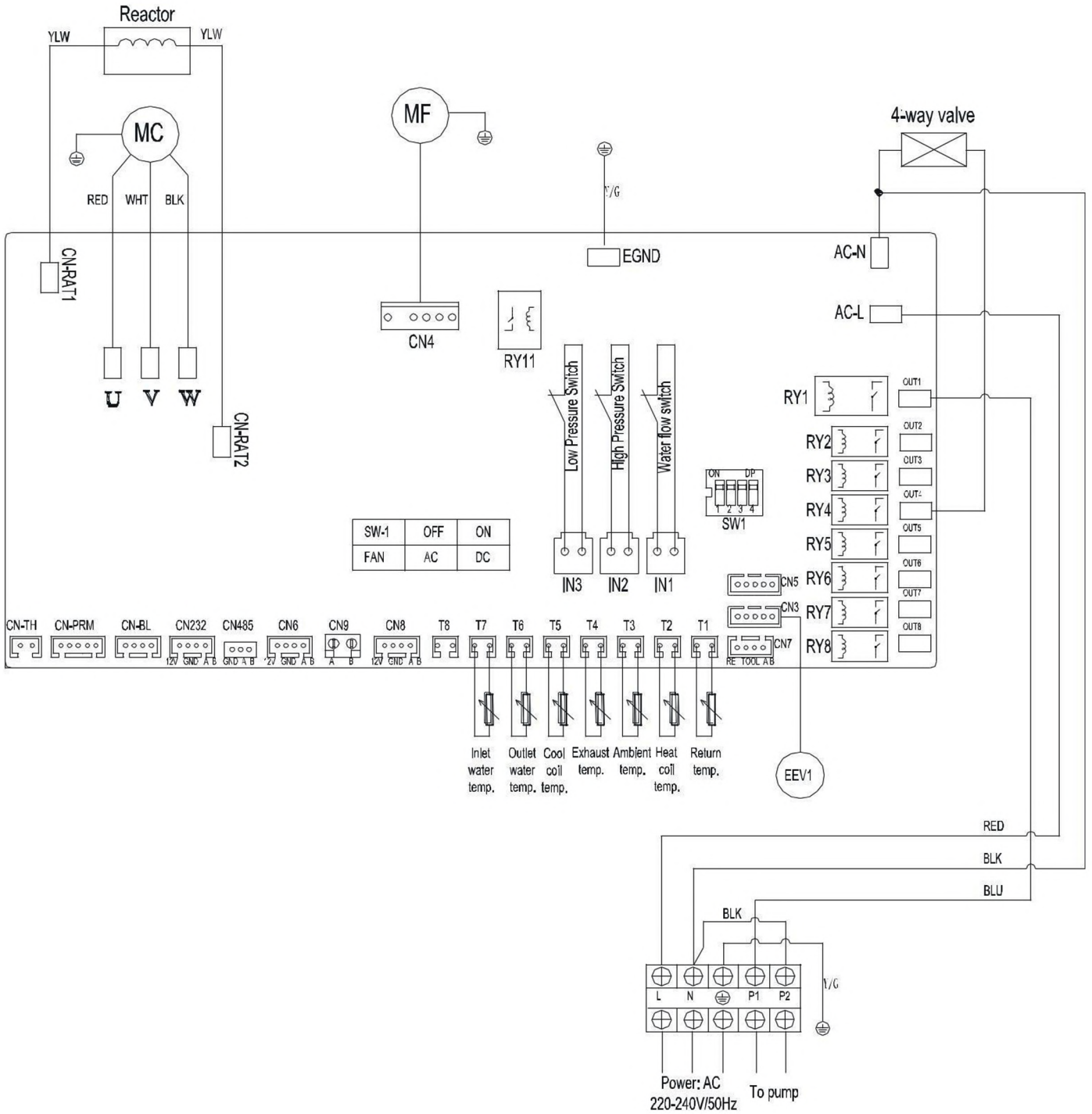

Для моделей: EP-150i, EP-190i

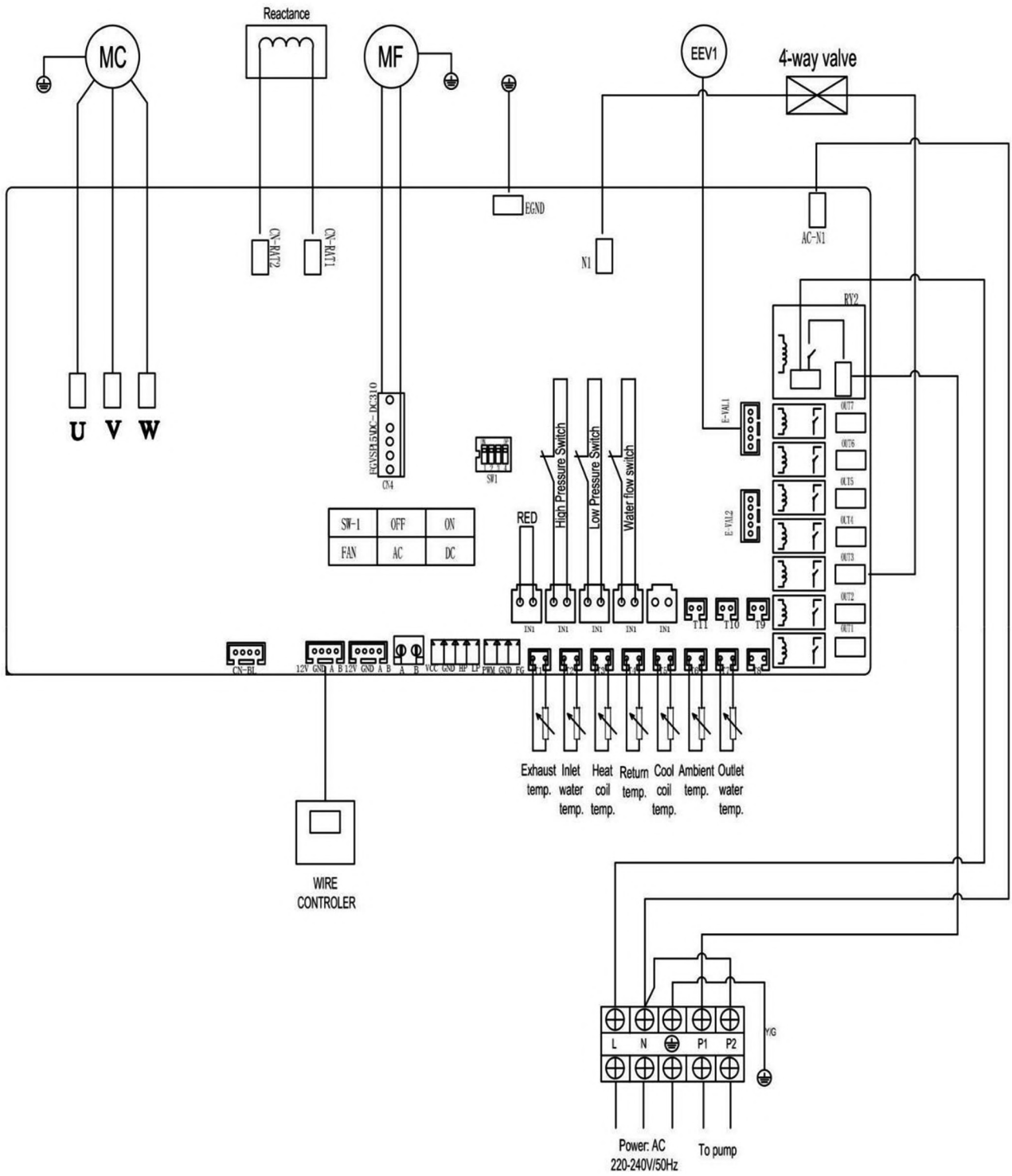

Для модели: EP-270i



ТАБЛИЦА УСЛОВНЫХ ОБОЗНАЧЕНИЙ ЭЛЕКТРИЧЕСКИХ СХЕМ ПОДКЛЮЧЕНИЯ

Running indication	Датчик запуска
Exhaust temp	Температура газа
Ambient temp	Температура окружающего воздуха
Condenser temp	Температура конденсатора
Outlet water temp	Температура воды на выходе
Inlet water temp	Температура воды на входе
Main control board	Главный пульт управления
4-way valve	4-х ходовой клапан
Blue	Синий
Red	Красный
White	Белый
Black	Черный
Green	Зеленый
Orange	Оранжевый
Transformer	Трансформатор
Wire controller	Проводной контроллер
Water flow switch	Переключатель потока воды
High pressure switch	Реле высокого давления
Low pressure switch	Реле низкого давления
Capacitor	Конденсатор
Fan capacitor	Конденсатор вентилятора
Power: AC	Мощность: переменный ток
To pump	К насосу
220-240V/50HZ	220-240В/50Гц

НАСТРОЙКА WI-FI И УСТАНОВКА ПРИЛОЖЕНИЯ

В комплекте с тепловым насосом надодится модуль управления WI-FI и удлинительные провода. Мощность приемника устройства рассчитана на стандартный сигнал бытового роутера и стоставляет до 30 м. на открытой местности. Если в выносе адаптера нет необходимости и сигнал достаточно хорош, вы можете отсоединить и убрать дополнительные провода и установить адаптер WI-FI прямо на корпусе теплового насоса. Если сигнала домашнего роутера не достаточно для подключения устройства- используйте удлинительные провода и установите приемник в удобном месте, где сигнал WI-FI доступен для соединения устройства.

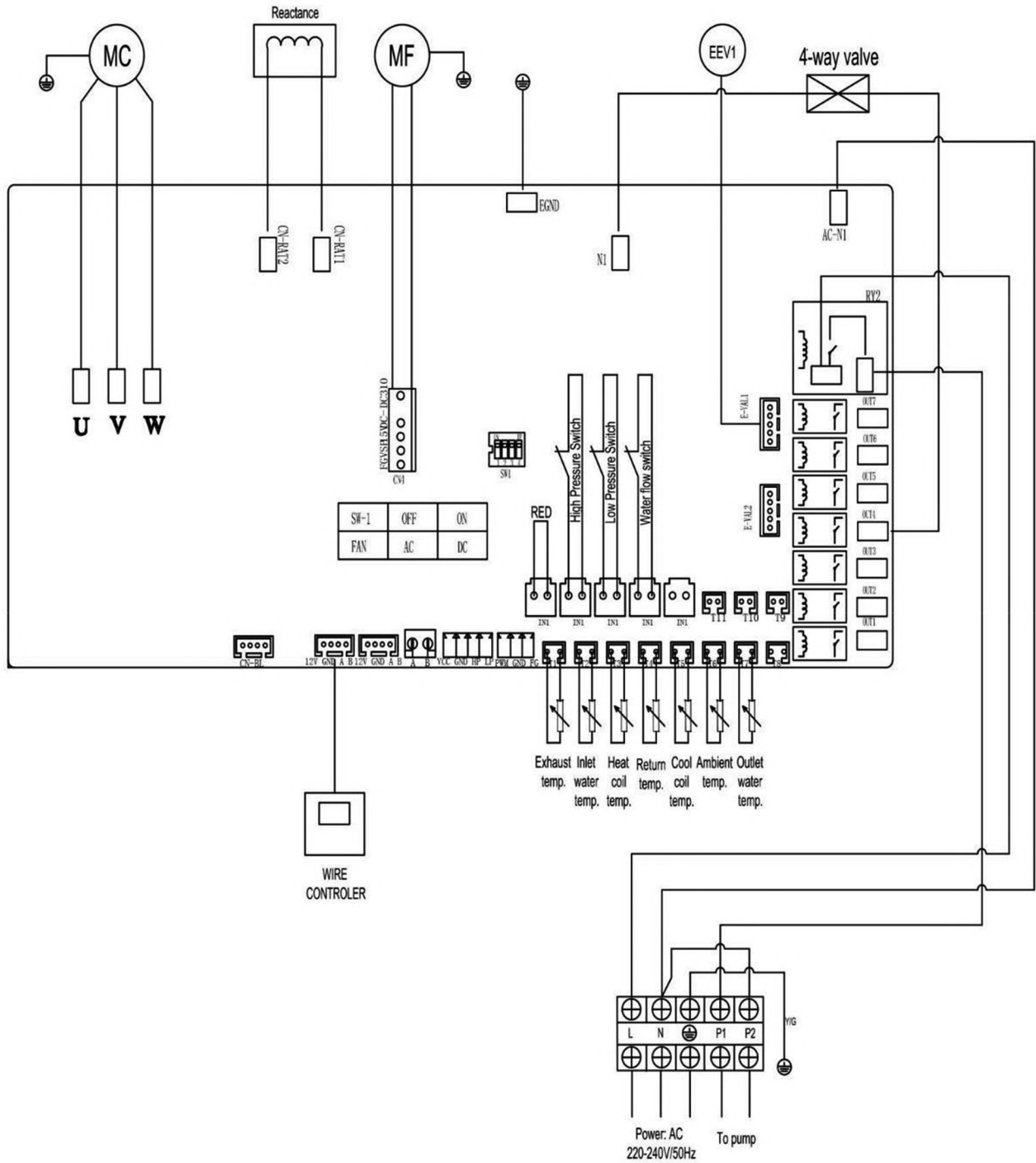
УСТАНОВКА ПРИЛОЖЕНИЯ

Найдите в APP Store или Play Market приложение под названием Smart Life, скачайте и установите данное приложение на свой смартфон или планшет.

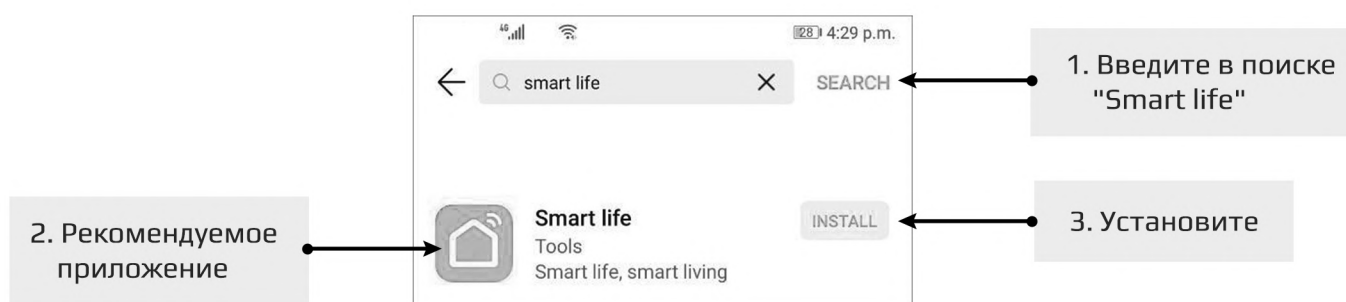

ЗАПУСК И НАСТРОЙКА ПРИЛОЖЕНИЯ

После установки прожения на ваш компьютер или смартфон, нажмите на иконку приложения для запуска. Далее следуйте инсрукциям на изображениях ниже:

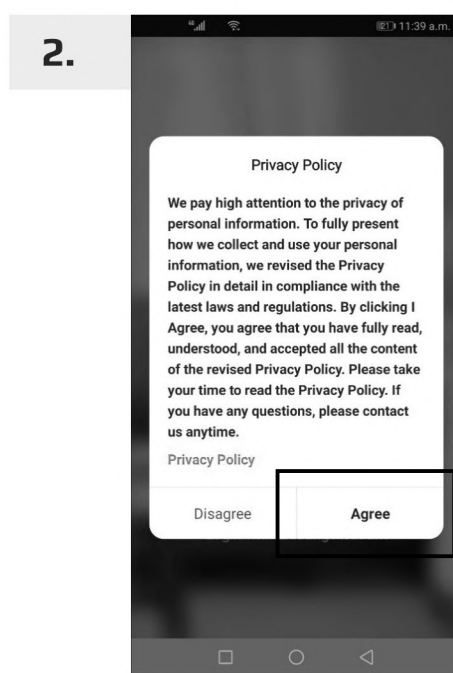
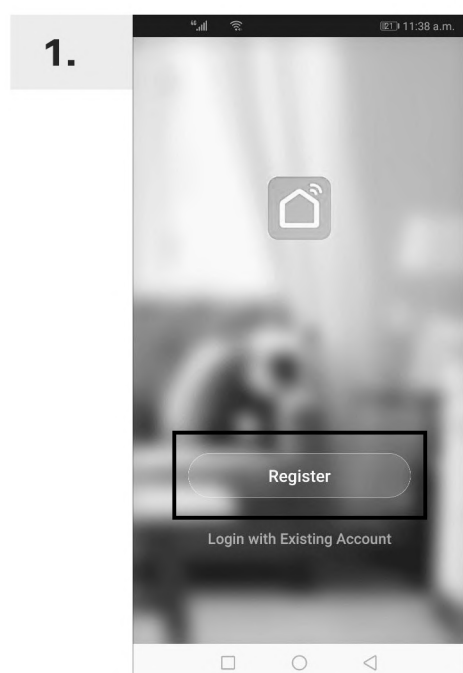

3.

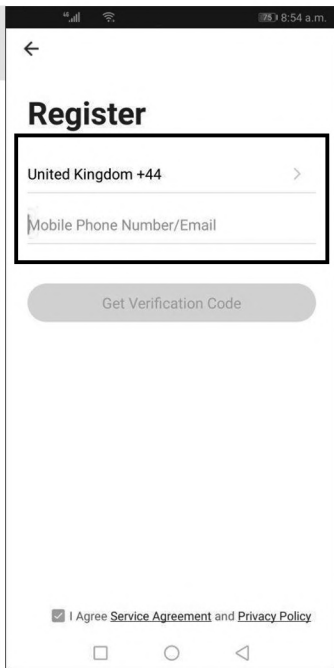

Register

United Kingdom +44

Mobile Phone Number/Email

Get Verification Code

I Agree Service Agreement and Privacy Policy

4.



Set Password

6 to 20 characters, including letters and digits

Done

5.



Start a smart life

Create Family

Log Out

6.

введите все необходимые данные и нажмите "Done"

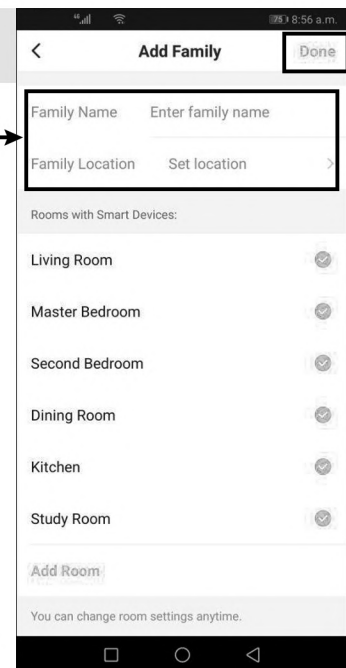

Add Family Done

Family Name Enter family name

Family Location Set location

Rooms with Smart Devices:

- Living Room
- Master Bedroom
- Second Bedroom
- Dining Room
- Kitchen
- Study Room

Add Room

You can change room settings anytime.

ДОБАВЛЕНИЕ УСТРОЙСТВА

1.

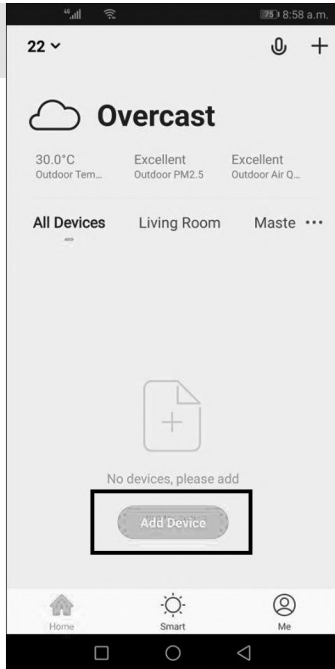

2.

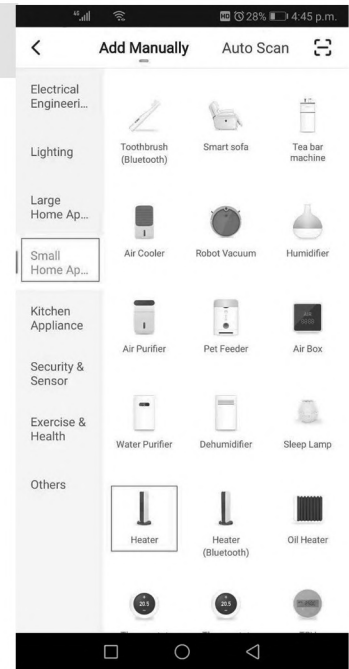

3.

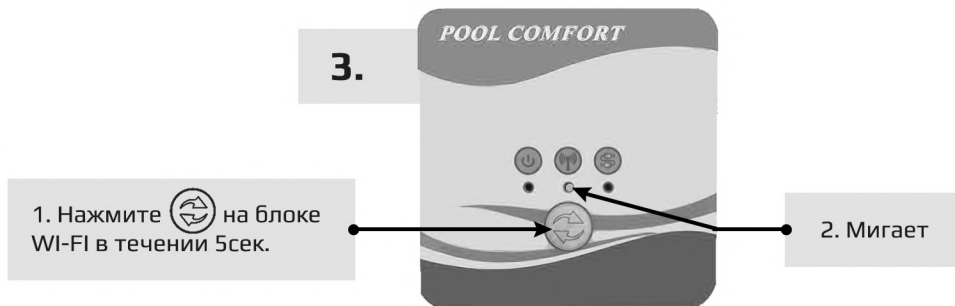

1. Нажмите  на блоке WI-FI в течении 5сек.

2. Мигает

Нажмите  в течении 5сек. для подключения к сети. Когда вход будет совершен, индикатор  будет часто мигать.

4.

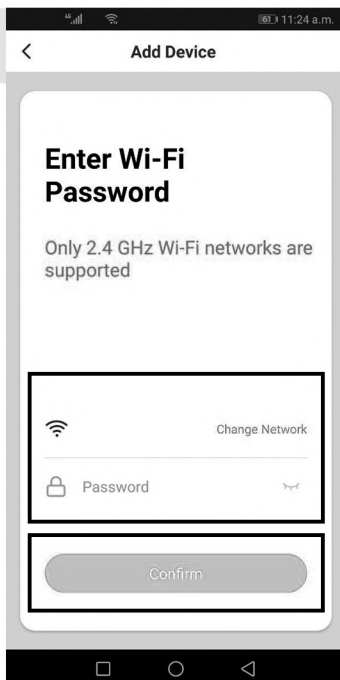

5.

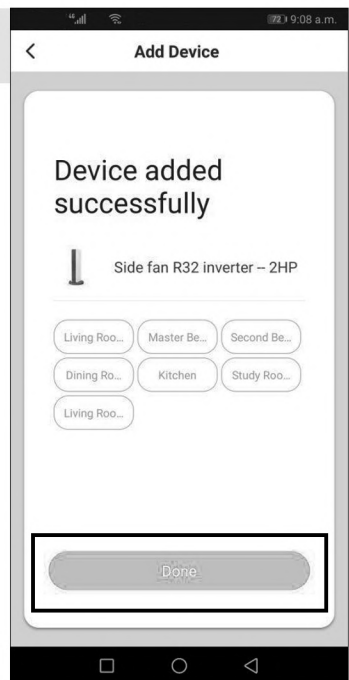

Устройство успешно добавлено. Затем нажмите "Done" для входа в операционное меню.

УПРАВЛЕНИЕ

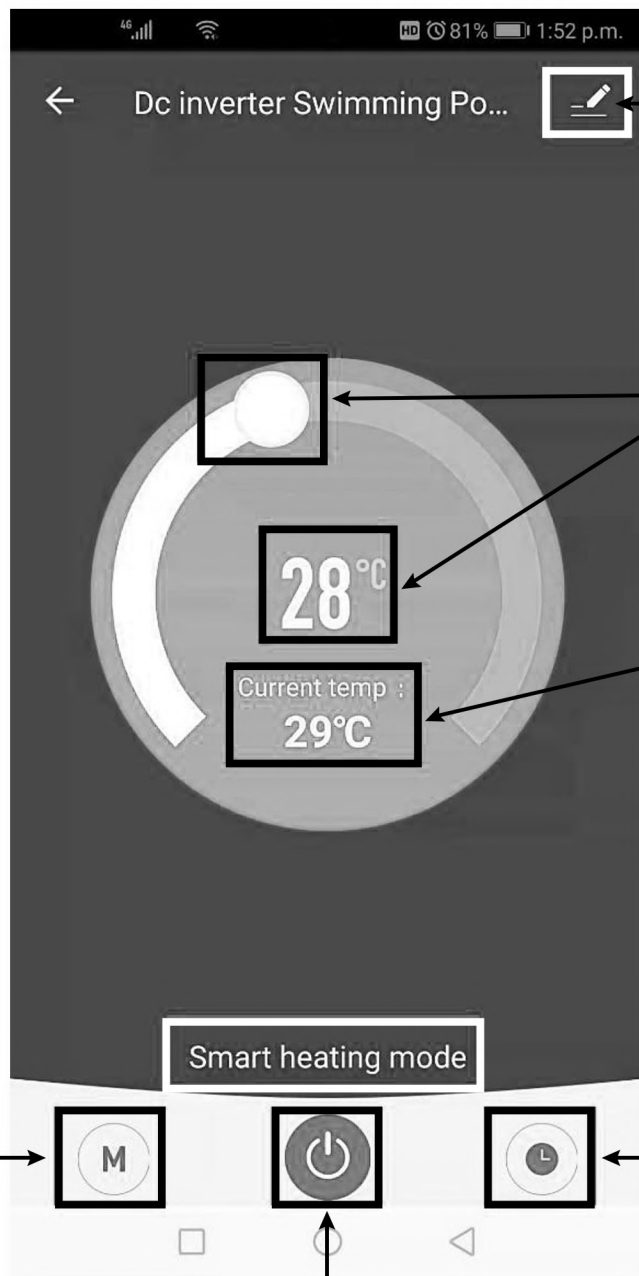

Детальные настройки

Установка температуры

Детальные настройки

График и температурная шкала

Настройка режима

Выключатель